

# Mobilkran • Mobile Crane

Grue mobile • Autogrù

Grúa mòvil • Мобильный кран

# LTM 1350-6.1

PROKRAN.RU

Technische Daten • Technical Data

Caractéristiques techniques • Dati tecnici

Datos técnicos • Технические данные

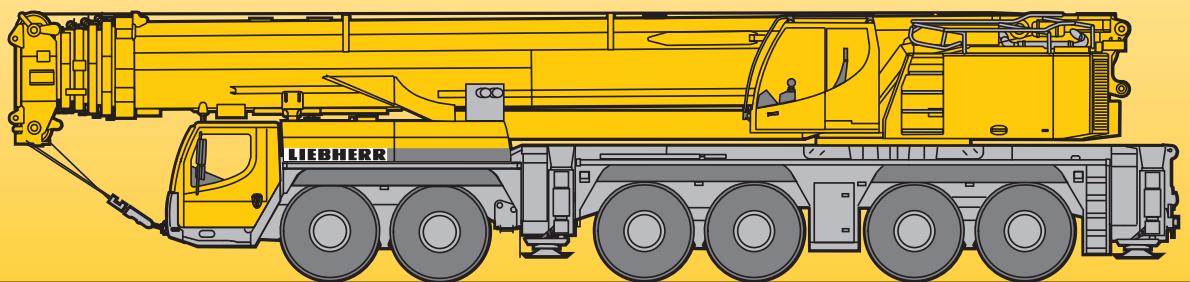

## Technische Daten

Ausstattung	4
Maße	10
Auslegersysteme	11 – 14
Gewichte, Geschwindigkeiten	15
Traglasten am Teleskopausleger T	16 – 19
Traglasten am abgespannten Teleskopausleger TY	20 – 22
Traglasten an der festen Gitterspitze TF	23 – 31
Traglasten am TYVEF-Auslegersystem	32 – 45
Traglasten an der wippbaren Gitterspitze TN	46 – 54
Traglasten am TYVEN-Auslegersystem	55 – 69
Anmerkungen zu den Traglasttabellen	70

## Technical Data

Equipment	5
Dimensions	10
Boom/jib combinations	11 – 14
Weights, Working speeds	15
Lifting capacities on telescopic boom T	16 – 19
Lifting capacities on guyed telescopic boom TY	20 – 22
Lifting capacities on the lattice fly jib TF	23 – 31
Lifting capacities on TYVEF boom/derrick combination	32 – 45
Lifting capacities on the luffing lattice jib TN	46 – 54
Lifting capacities on TYVEN boom/derrick combination	55 – 69
Remarks referring to load charts	70

## Caractéristiques techniques

Équipement	6
Encombrement	10
Configurations de flèche	11 – 14
Poids, Vitesses	15
Forces de levage à la flèche télescopique T	16 – 19
Forces de levage à la flèche télescopique haubanée TY	20 – 22
Forces de levage à la fléchette treillis fixe TF	23 – 31
Forces de levage en configuration TYVEF	32 – 45
Forces de levage à la fléchette treillis relevable TN	46 – 54
Forces de levage en configuration TYVEN	55 – 69
Remarques relatives aux tableaux des charges	70

## **Dati tecnici**

Equipaggiamento	7
Dimensioni	10
Sistema braccio	11 – 14
Pesi, Velocità	15
Portate del braccio telescopico T	16 – 19
Portate con braccio telescopico tirantato TY	20 – 22
Portate del falcone tralicciato TF	23 – 31
Portate con sistema braccio TYVEF	32 – 45
Portate del falcone tralicciato a volata variabile TN	46 – 54
Portate con sistema braccio TYVEN	55 – 69
Note alle tabelle di portata	70

## **Datos técnicos**

Equipamiento	8
Dimensiones	10
Sistemas de pluma	11 – 14
Pesos, Velocidades	15
Tablas de carga con pluma telescópica T	16 – 19
Tablas de carga con pluma telescópica arriostrada TY	20 – 22
Tablas de carga con plumín de celosía fijo TF	23 – 31
Tablas de carga con sistema de pluma TYVEF	32 – 45
Tablas de carga con plumín de celosía abatible TN	46 – 54
Tablas de carga con sistema de pluma TYVEN	55 – 69
Observaciones referentes a las tablas de carga	70

## **Технические данные**

Оборудование	9
Габариты крана	10
Стреловые системы	11 – 14
Нагрузки, Скорости	15
Грузоподъемность на телескопической стреле T	16 – 19
Грузоподъемность на телескопической стреле с оттяжкой TY	20 – 22
Грузоподъемность на жесткомонтируемом удлинителе TF	23 – 31
Грузоподъемность на стреловой системе TYVEF	32 – 45
Грузоподъемность на качающемся удлинителе TN	46 – 54
Грузоподъемность на стреловой системе TYVEN	55 – 69
Примечани к таблицам грузоподъемности	70

## Kranfahrgestell

<b>Rahmen</b>	Eigengefertigte, verwindungssteife Kastenkonstruktion aus hochfestem Feinkorn-Baustahl.
<b>Abstützungen</b>	4-Punkt-Abstützung, horizontal und vertikal vollhydraulisch ausschierbar. Bedienung mit Fernsteuerung, automatische Abstütznivellierung, elektronische Neigungsanzeige.
<b>Motor</b>	8-Zylinder-Diesel, Fabrikat Liebherr, Typ D9508 A7, wassergekühlt, Leistung 450 kW (612 PS) bei 1900 min <sup>-1</sup> , max. Drehmoment 2856 Nm bei 1500 min <sup>-1</sup> . Abgasemissionen entsprechend Richtlinien 97/68/EG Stufe 3 und EPA/CARB Tier 3. Kraftstoffbehälter: 480 l.
<b>Getriebe</b>	Automatisches Getriebesystem mit Drehmomentwandler und Intarder, Fabrikat ZF, Typ TC-TRONIC mit 12 Vorwärtsgängen und 2 Rückwärtsgängen, Verteilergetriebe mit Verteilerdifferential.
<b>Achsen</b>	Wartungsarme Kranfahrzeugachsen, alle 6 Achsen gelenkt. Achsen 1, 3 und 5 sind Planetenachsen, alle angetriebenen Achsen mit Querdifferentialsperren, Achse 3 mit Längsdifferentialsperre.
<b>Gelenkwellen</b>	Alle Gelenkwellen mit 70° Kreuzverzahnung und wartungsfrei.
<b>Federung</b>	Alle Achsen sind hydropneumatisch gefedert mit automatischer Niveauregulierung. Federung hydraulisch blockierbar.
<b>Bereifung</b>	12fach, alle Achsen einzeln bereift. Reifengröße: 385/95 R 25 (14.00 R 25).
<b>Lenkung</b>	2-Kreisanlage mit hydraulischer Servolenkung. Aktive, geschwindigkeitsabhängige Hinterachslenkung, spezielle Lenkprogramme für unterschiedliche Fahrsituationen.
<b>Bremsen</b>	Betriebsbremse: Allrad-Servo-Druckluftbremse, alle Achsen sind mit Scheibenbremsen ausgestattet, 2-Kreisanlage. Zusatzbremsen: Auspuffklappenbremse, Telma-Wirbelstrombremse (Option), Intarder am Getriebe. Handbremse: Federspeicher auf alle Räder der 2. bis 6. Achse wirkend.
<b>Fahrerhaus</b>	Großräumige Kabine in Stahlblechausführung mit Komfortausstattung, gummielastisch aufgehängt, Sicherheitsverglasung.
<b>Elektr. Anlage</b>	Moderne Datenbus-Technik, 24 Volt Gleichstrom, 2 Batterien mit je 170 Ah.

## Kranoberwagen

<b>Rahmen</b>	Eigengefertigte, verwindungssteife Schweißkonstruktion aus hochfestem Feinkorn-Baustahl. 3-reihige Rollendrehverbindung.
<b>Kranmotor</b>	4-Zylinder-Diesel, Fabrikat Liebherr, Typ D934L A6, wassergekühlt, Leistung 180 kW (245 PS) bei 1800 min <sup>-1</sup> , max. Drehmoment 1145 Nm bei 1500 min <sup>-1</sup> . Abgasemissionen entsprechend Richtlinien 97/68/EG Stufe 3 und EPA/CARB Tier 3. Kraftstoffbehälter: 400 l.
<b>Kranantrieb</b>	Diesel-hydraulisch mit 5 Axialkolben-Verstellpumpen mit Servosteuerung und Leistungsregelung.
<b>Steuerung</b>	Zwei 4fach Handsteuerhebel, selbstzentrierend. Stufenlose Regulierung aller Kranbewegungen durch Verstellen der Hydraulikpumpen, zusätzliche Geschwindigkeitsregelung durch Verstellen der Dieselmotor-Drehzahl.
<b>Hubwerk</b>	Axialkolben-Verstellmotor, Seilwinde mit eingebautem Planetengetriebe und federbelasteter Haltebremse.
<b>Wippwerk</b>	1 Differentialzylinder mit Sicherheitsrückschlagventil.
<b>Drehwerk</b>	Axialkolben-Konstantmotor, Planetengetriebe, federbelastete Haltebremse.
<b>Krankabine</b>	Faserverbundwerkstoff, großes Sichtfeld, Sicherheitsverglasung, Komfortausstattung, Kabine um 20° nach hinten neigbar.
<b>Sicherheits-einrichtungen</b>	LICCON2-Überlastanlage, Testsystem, Hubendbegrenzung, Sicherheitsventile gegen Rohr- und Schlauchbrüche.
<b>Ballast</b>	100 t
<b>Teleskopausleger</b>	1 Anlenkstück und 5 Teleskopteile. Alle Teleskope separat ausschierbar über das Schnelltakt-Teleskopiersystem TELEMATIK. Auslegerlänge: 14,9 m – 70 m.
<b>Elektr. Anlage</b>	Moderne Datenbus-Technik, 24 Volt Gleichstrom, 2 Batterien mit je 170 Ah.

## Zusatzausrüstung

<b>Teleskopausleger- abspannung Y</b>	Bestehend aus Abspannböcken mit Seilabspannung, in Transportstellung hydraulisch abklappbar, Selbstmontage.
<b>Zusatzballast</b>	4 zusätzliche Ballastplatten à 10 t für einen Gesamtballast von 140 t.
<b>Gitterspitzen</b>	Feste Gitterspitze 6 m – 42 m lang, unter 0°, 20°, 40° oder 60°, wippbare Gitterspitze 12 m – 78 m lang.
<b>2. Hubwerk</b>	Für den 2-Hakenbetrieb bzw. zum Verstellen der wippbaren Gitterspitze.
<b>Bereifung</b>	12fach, Reifengröße 445/95 R 25 (16.00 R 25) oder 525/80 R 25 (20.5 R 25).
<b>Antrieb 12 x 8</b>	Zusätzlich wird die 4. Achse angetrieben.

Weitere Zusatzausrüstung auf Anfrage.

## Crane carrier

<b>Frame</b>	Self-manufactured, torsion-resistant box-type design of high-tensile fine grained structural steel.
<b>Outriggers</b>	4-point supporting system, hydraulically telescopic into horizontal and vertical direction. Operation with remote control, automatic support leveling, electronic inclination display
<b>Engine</b>	8-cylinder Diesel, make Liebherr, type D9508 A7, watercooled, output 450 kW (612 h.p.) at 1900 min <sup>-1</sup> , max. torque 2856 Nm at 1500 min <sup>-1</sup> . Exhaust emissions acc. to 97/68/EG stage 3 and EPA/CARB Tier 3. Fuel reservoir: 480 l.
<b>Transmission</b>	Automatic transmission system with torque converter and intarder, make ZF, type TC-TRONIC with 12 forward speeds and 2 reverse speeds, transfer case with transfer differential.
<b>Axles</b>	Low maintenance carrier axles, all 6 axles steered. Axle 1, 3 and 5 are equipped with planetary gears, all driven axles with transverse differential locks, axle 3 with longitudinal differential lock.
<b>Cardan shaft</b>	All cardan shafts with 70° diagonal toothing and maintenance free.
<b>Suspension</b>	All axles are hydro-pneumatically suspended with automatic leveling. Suspension hydraulically lockable.
<b>Tyre equipment</b>	12 tyres, all axles equipped with single tyres. Size of tyres: 385/95 R 25 (14.00 R 25).
<b>Steering</b>	2-circuit system with hydraulic servo steering. Active speed depending rear axle steering, special steering programs for various driving situations.
<b>Brakes</b>	Service brake: all-wheel servo-air brake, all axles are equipped with disc brakes, dual circuit. Additional brakes: exhaust flap brake, Telma Eddy current brake (optional), intarder in gearbox. Hand brake: Spring-loaded, acting on all wheels of axles 2 to 6.
<b>Driving cab</b>	Spacious and comfortable sheet steel cab mounted on rubber shock absorbers, safety glass windows.
<b>Electrical system</b>	Modern data bus technique, 24 Volt DC, 2 batteries of 170 Ah each.

## Crane superstructure

<b>Frame</b>	Liebherr-manufactured, torsionally rigid steel construction made from high-tensile fine-grain steel. Triple-roller slewing rim.
<b>Crane engine</b>	4-cylinder Diesel, make Liebherr, type D934L A6, watercooled, output 180 kW (245 h.p.) at 1800 min <sup>-1</sup> , max. torque 1145 Nm at 1500 min <sup>-1</sup> . Exhaust emissions acc. to 97/68/EG stage 3 and EPA/CARB Tier 3. Fuel reservoir: 400 l.
<b>Crane drive</b>	Diesel-hydraulic, with 5 axial piston variable displacement pumps, with servo-control and capacity control.
<b>Crane control</b>	Two self-centering control levers (joy-sticks). Pedal switches for telescoping. Infinitely variable crane motions through displacement control of the hydraulic pumps. Additional working speed control by variation of the Diesel engine speed.
<b>Hoist gear</b>	Axial piston variable displacement motor, hoist drum with integrated planetary gear and spring-loaded static brake.
<b>Luffing gear</b>	1 differential hydraulic ram with nonreturn valve.
<b>Slewing gear</b>	Axial piston fixed displacement motor, planetary gear, spring-loaded static brake.
<b>Crane cab</b>	Fiber composite material, large screen area, compound glass, comfort furnishing, cabin tiltable 20° to rear.
<b>Safety devices</b>	LICCON2 safe load indicator, test system, hoist limit switches, safety valves against rupture of pipes and hoses.
<b>Counterweight</b>	100 t
<b>Telescopic boom</b>	1 base section and 5 telescopic sections. All telescopic sections extendable individually by means of the rapid-cycle telescoping system TELEMATIK. Boom length 14.9 m to 70 m.
<b>Electric system</b>	Modern data bus technique, 24 Volt DC, 2 batteries of 170 Ah each.

## Additional equipment

<b>Guying system for telescopic boom Y</b>	Consisting of guying frames with stay ropes, tiltable hydraulically into transport position Self assembly.
<b>Additional counterweight</b>	4 additional counterweight slabs of 10 t each for a total counterweight of 140 t.
<b>Lattice jibs</b>	Fixed lattice jib 6 m to 42 m long, installation at 0°, 20°, 40° or 60°, luffing lattice jib 12 m to 78 m long.
<b>2nd hoist gear</b>	For 2-hook operation or for operating the luffing lattice jib.
<b>Tyre equipment</b>	12 tyres, size 445/95 R 25 (16.00 R 25) or 525/80 R 25 (20.5 R 25).
<b>Drive 12 x 8</b>	The 4th axle is driven additionally.

Other items of equipment available on request.

## Châssis porteur

<b>Châssis</b>	Châssis résistant à la torsion de fabrication Liebherr, en acier à grains fins très résistant.
<b>Stabilisateurs</b>	Dispositif de calage horizontal et vertical en 4 points, entièrement déployable hydrauliquement. Utilisation avec commande à distance, mise à niveau automatique du calage, inclinomètre électronique.
<b>Moteur</b>	Moteur diesel, 8 cylindres, fabriqué par Liebherr, de type D9508 A7, à refroidissement par eau, de 450 kW (612 ch) à 1900 min <sup>-1</sup> , couple max. 2856 Nm à 1500 min <sup>-1</sup> . Emissions des gaz d'échappement conformes aux directives 97/68/EG partie 3 et EPA/CARB Tier 3. Capacité du réservoir à carburant: 480 l.
<b>Boîte de vitesse</b>	Boîte automatique avec convertisseur de couple et ralentisseur, marque ZF, type TC-TRONIC avec 12 marches AV et 2 marches AR, boîte de transfert avec différentiel répartiteur.
<b>Essieux</b>	Essieux nécessitant peu d'entretien, les 6 essieux sont directeurs. Les essieux 1, 3 et 5 sont des essieux planétaires, tous les essieux moteurs avec différentiel transversal et l'essieu 3 avec différentiel longitudinal.
<b>Arbres articulés</b>	Tous les flasques de croisillons avec denture en croix 70° et sans entretien.
<b>Suspension</b>	Tous les essieux sont à suspension hydro-pneumatique avec mise à niveau automatique. Suspension blocable hydrauliquement.
<b>Pneumatiques</b>	12 roues à monte simple. Taille: 385/95 R 25 (14.00 R 25).
<b>Direction</b>	2 circuits avec direction assistée hydraulique. Direction active des essieux arrière et dépendante de la vitesse, programmes de direction spéciaux pour les différents modes de déplacement.
<b>Freins</b>	Freins de service: servofrein à air comprimé, tous les essieux sont munis de freins à disque, à 2 circuits. Freins auxiliaire : par clapet sur échappement, frein Telma (option), ralentisseur monté sur boîte de vitesse. Frein de secours et frein à main: par cylindres à ressorts sur les essieux 2 à 6.
<b>Cabine</b>	Cabine spacieuse, en tôle d'acier, équipée «grand confort», suspendue sur silent blocs, vitrage de sécurité.
<b>Installation électrique</b>	Technique moderne de transmission de données par BUS de données, courant continu 24 Volts, 2 batteries de 170 Ah chacune.

## Partie tournante

<b>Châssis</b>	Fabrication Liebherr, construction soudée indéformable, en acier à grain fin haute résistance. Couronne d'orientation à triple rangée de rouleaux.
<b>Moteur</b>	Moteur diesel Liebherr, 4 cylindres, de type D934L A6, à refroidissement par eau, de 180 kW (245 ch) à 1800 min <sup>-1</sup> , couple max. 1145 Nm à 1500 min <sup>-1</sup> . Emissions des gaz d'échappement conformes aux directives 97/68/EG partie 3 et EPA/CARB Tier 3. Capacité du réservoir à carburant: 400 l.
<b>Entraînement</b>	Diesel hydraulique à 5 pompes à débit variable servo commandées à régulation de puissance.
<b>Commande</b>	2 leviers à 4 directions avec rappel automatique au point mort. Commande des mouvements progressive en continu par variation de l'inclinaison des pompes et augmentation du régime moteur.
<b>Treuil</b>	Moteur hydraulique à cylindrée variable, treuil avec réducteur planétaire à frein d'arrêt à lamelles intégrées.
<b>Relevage de flèche</b>	1 vérin hydraulique différentiel avec clapet anti-retour de sécurité.
<b>Orientation</b>	Moteur à cylindrée constante à pistons axiaux, engrenage planétaire, frein d'arrêt commandé par ressort.
<b>Cabine de grue</b>	Matériau composite à fibres, large champ de vision, vitrage de sécurité, équipement pour un confort idéal, cabine inclinable de 20° vers l'arrière.
<b>Sécurités</b>	Contrôleur de charge LICCON2, système test, fin de course crochet haut, clapets de sécurité en cas de ruptures de flexibles.
<b>Contrepoids</b>	100 t
<b>Flèche télescopique</b>	Un élément de base et de 5 télescopes. Chaque partie peut être télescopée individuellement à l'aide du système de télescopage séquentiel rapide TELEMATIK. Longueur de flèche: 14,9 m – 70 m.
<b>Circuit électrique</b>	Technique moderne de transmission de données par BUS de données. Courant continu 24 Volts, 2 batteries de 170 Ah chacune.

## Équipement supplémentaire

<b>Haubanage de flèche Y</b>	Composé du chevalet d'haubanage avec haubanage du câble, rabattable hydrauliquement en position de transport. Montage autonome.
<b>Contrepoids complémentaire</b>	4 blocs latéraux de suspension de 10 t pour un contrepoids total de 140 t.
<b>Fléchettes</b>	Fléchette fixe de 6 m à 42 m; montable à 0°, 20°, 40° ou 60° fléchette à volée variable de 12 m à 78 m.
<b>Deuxième treuil</b>	Pour le travail avec 2 crochets ou le relevage de la fléchette à volée variable.
<b>Pneumatiques</b>	12 pneus. Taille 445/95 R 25 (16.00 R 25) ou 525/80 R 25 (20.5 R 25).
<b>Entraînement 12 x 8</b>	Le 4ème essieu est également entraîné.

Autres équipements supplémentaires sur demande.

## Autotelaio

<b>Telaio</b>	Produzione Liebherr, struttura di tipo scatolato antitorsione in acciaio a grana fine ad elevato grado di snervamento.
<b>Stabilizzatori</b>	Dispositivo di stabilizzazione in 4 punti, completamente idraulico. Utilizzo con radiocomando, livellamento stabilizzatori automatico, indicatore inclinazione elettronico
<b>Motore</b>	Diesel a 8 cilindri, marca Liebherr, tipo D9508 A7, raffreddato ad acqua, potenza 450 kW (612 CV) al regime di 1900 giri/min., coppia massima 2856 Nm al regime di 1500 giri/min. Emissioni gas di scarico in base alle direttive 97/68/EG livello 3 e EPA/CARB Tier 3. Capacità del serbatoio carburante: 480 l.
<b>Cambio</b>	Cambio automatico con convertitore di coppia e Intarder, marca ZF, tipo TC-TRONIC con 12 marce avanti e 2 retromarce, ripartitore-riduttore con differenziale.
<b>Assi</b>	Assi del carro esenti da manutenzione, tutti e sei sterzanti. Assi 1, 3 e 5 hanno riduttore epicicloidale, tutti traenti con blocco differenziale trasversale, asse 3 con blocco differenziale longitudinale.
<b>Trasmissione</b>	Tutti gli alberi di trasmissione esenti da manutenzione e con dentatura di accoppiamento a 70°.
<b>Sospensioni</b>	Tutti gli assi hanno sospensioni idropneumatiche con regolazione livello automatica e sono bloccabili idraulicamente.
<b>Pneumatici</b>	Tutti gli assi sono equipaggiati con pneumatico singolo 12 gomme. Dimensione: 385/95 R 25 (14.00 R 25).
<b>Sterzo</b>	Servosterzo a doppio circuito con servosterzo idraulico. Sistema sterzata attiva degli assi posteriori in base alla velocità, per le più diverse situazioni di guida.
<b>Freni</b>	Freno di servizio: pneumatico servoassistito su tutte le ruote, tutti gli assi sono equipaggiati con i freni a disco, a doppio circuito. Freno addizionale: valvola agente su impianto di scarico, Freno Telma (opzionale), intarder sul cambio. Freno a mano: di tipo meccanico agente dall'asse 2 al 6.
<b>Cabina guida</b>	Cabina spaziosa in lamiera d'acciaio zincato, montata su sospensione elastica, con vetratura di sicurezza.
<b>Impianto elettrico</b>	Moderna tecnica di trasmissione "data bus", corrente continua di 24 Volt, 2 batterie con ciascuna 170 Ah.

## Torretta

<b>Telaio</b>	Di produzione Liebherr, struttura di tipo scatolato, in acciaio a grana fine ad alta rigidità torsionale. Ralla a 3 file di cuscinetti.
<b>Motore</b>	Diesel a 4 cilindri, marca Liebherr, tipo D934L A6, raffreddato ad acqua, potenza 180 kW (245 CV) al regime di 1800 giri/min., coppia max. 1145 Nm al regime di 1500 giri/min. Emissioni gas di scarico in base alle direttive 97/68/EG livello 3 e EPA/CARB Tier 3. Capacità serbatoio carburante: 400 l.
<b>Impianto idraulico</b>	Azionamento Diesel-idraulico con 5 pompe a cilindrata variabile a pistoni assiali indipendenti azionate dal motore, servoassistite in base ai carichi.
<b>Comando</b>	Per mezzo di due manipolatori a ritorno automatico in posizione neutra. Interruttore a pedale per il telescopaggio. Infinite possibilità di azionamento della gru attraverso il dispositivo di controllo delle pompe idrauliche. Comando ausiliare velocità di lavoro dipendente la velocità dal motore Diesel.
<b>Argani di sollevamento</b>	Motore a cilindrata variabile e pistoni assiali, tamburo dell'argano con riduttore epicicloidale incorporato, pignone di rotazione e freno di arresto multidisco meccanico.
<b>Sollevamento braccio</b>	1 cilindro idraulico con valvola di blocco pilotata nel circuito di comando.
<b>Rotazione</b>	Motore a portata costante a pistone assiale, ingranaggio epicicloidale, freno d'arresto caricato a molla.
<b>Cabina di manovra</b>	Cabina reclinabile di 20°, costruita in speciale materiale composito fibroso rinforzato, ampio campo visivo, vetratura di sicurezza, dotazione confortevole.
<b>Dispositivi di sicurezza</b>	Limitatore di carico elettronico LICCON2, test system, interruttori fine corsa sollevamento, valvole di sicurezza.
<b>Contrappeso</b>	100 t
<b>Braccio telescopico</b>	1 sezione base e 5 sezioni telescopiche. Tutte le sezioni telescopiche sono estendibili individualmente per mezzo del nuovo sistema TELEMATIK. Lunghezza braccio da 14,9 m a 70 m.
<b>Impianto elettrico</b>	Di nuova concezione, utilizza la moderna tecnica dei bus dati, 24 V corrente continua, 2 batterie da 170 A.

## Equipaggiamento addizionale

<b>Sistema di tirantatura per il braccio telescopico Y</b>	Consiste in un cavalletto d'ancoraggio con fune, ribaltabile idraulicamente durante il trasporto, montaggio autonomo.
<b>Zavorra addizionale</b>	4 piastre di zavorra addizionale da 10 t ciascuna per un contrappeso totale di 140 t.
<b>Falcone tralicciato</b>	Falcone tralicciato fisso da 6 m a 42 m, 0°, 20°, 40° o 60°. Falcone tralicciato variabile da 12 m a 78 m.
<b>2° argano di sollevamento</b>	Per operare con due bozzelli o con il falcone variabile.
<b>Pneumatici</b>	12 gomme. Dimensione: 445/95 R 25 (16.00 R 25) oppure 525/80 R 25 (20.5 R 25).
<b>Trazione 12 x 8</b>	4° asse traente addizionale.

Altri equipaggiamenti fornibili a richiesta.



## Chasis

<b>Bastidor</b>	Tipo cajón, fabricación propia en acero estructural de grano fino de alta resistencia, resistente a la torsión.
<b>Estabilizadores</b>	4 puntos de apoyo, con movilidad horizontal y vertical totalmente hidráulica. Accionamiento por telemando, nivelación automática, indicación de inclinación electrónica.
<b>Motor</b>	Diesel de 8 cilindros, marca Liebherr, tipo D9508 A7, refrigerado por agua, potencia 450 kW (612 CV) a 1900 min <sup>-1</sup> , par de giro máximo 2856 Nm a 1500 min <sup>-1</sup> . Según norma 97/68/CEE etapa 3 y EPA/CARB Tier 3. Depósito de combustible: 480 l.
<b>Caja de cambios</b>	Caja de cambios automática con convertidor e intarder, marca ZF, tipo TC-TRONIC, con 12 marchas adelante y 2 marchas atrás. Engranaje de distribución con diferencial.
<b>Ejes</b>	Ejes libres de mantenimiento, dirección en todos los ejes. Ejes 1, 3 y 5 son ejes planetarios, todos los ejes tractores con bloqueo transversal diferencial, eje 3 con bloqueo longitudinal diferencial.
<b>Árboles cardán</b>	Todos los árboles cardán con dentado en cruz 70° y libres de mantenimiento.
<b>Suspensión</b>	Todos los ejes con suspensión hidroneumática y nivelación automática. Bloqueo hidráulico de suspensión.
<b>Cubiertas</b>	12 cubiertas, todos los ejes con cubiertas individuales. Tamaño: 385/95 R 25 (14.00 R 25).
<b>Dirección</b>	Sistema de dos circuitos con servomecanismo hidráulico. Dirección trasera activa en función de la velocidad, programas de dirección especiales para diferentes situaciones o modo de conducción.
<b>Frenos</b>	Freno de servicio: servofreno neumático con actuación a todas las ruedas, todos los ejes están dotados con frenos de discos, sistema de 2 circuitos. Frenos adicionales : Freno de chapaleta de escape, freno eléctrico TELMA (opcional), intarder integrado en caja de cambios. Freno de mano: por acumuladores de muelle con actuación a todas las ruedas de los ejes 2 a 6.
<b>Cabina</b>	Cabina espaciosa fabricada totalmente en chapa de acero, montada sobre suspensión elástica, acristalamiento de seguridad.
<b>Sistema eléctrico</b>	Moderna tecnología de bus de datos, 24 voltios de corriente continua, 2 baterías con 170 Ah cada una.

## Superestructura

<b>Bastidor</b>	Fabricado por Liebherr en acero de grano fino de alta resistencia, resistente a la torsión. Corona de giro de 3 hileras de rodillos.
<b>Motor de grúa</b>	Diesel de 4 cilindros, marca Liebherr, tipo D934L A6, refrigerado por agua, potencia 180 kW (245 CV) a 1800 min <sup>-1</sup> , par de giro máximo 1145 Nm a 1500 min <sup>-1</sup> según directiva 97/68/CEE (Euro 3) y EPA/CARB Tier 3. Depósito de combustible: 400 l.
<b>Accionamiento de grúa</b>	Diesel-hidráulico con 5 bombas de regulación de pistones axiales con servomando y regulación de potencia.
<b>Mando grúa</b>	Mediante dos mandos de control autocentrantes con movimiento en cuatro direcciones. Regulación continua de todos los movimientos de la grúa mediante el ajuste de las bombas hidráulicas, regulación adicional de la velocidad mediante el ajuste de las revoluciones del motor Diesel.
<b>Cabrestante</b>	Motor de desplazamiento variable de pistones axiales, cabrestante con engranaje planetario incorporado y freno de retención accionado por muelle.
<b>Inclinación pluma</b>	1 cilindro diferencial con válvula de retención de seguridad.
<b>Mecanismo de giro</b>	Motor de pistones axiales de desplazamiento constante, engranaje planetario, freno de retención accionado por muelle.
<b>Cabina</b>	Estructura en fibra reforzada, amplio campo de visión, acristalamiento de seguridad, confortable puesto de mando, cabina inclinable 20° hacia atrás.
<b>Dispositivos de seguridad</b>	Limitador de cargas LICCON2, sistema de comprobación, limitador de fin de carrera de elevación, válvulas de seguridad contra la rotura de tuberías y latiguillos.
<b>Contrapeso</b>	100 t
<b>Pluma telescópica</b>	1 tramo base y 5 tramos telescópicos. Todos los tramos telescópicos pueden telescoparse de forma independiente mediante el sistema de telescopaje de tacto rápido TELEMATIK. Longitud de pluma: 14,9 m – 70 m.
<b>Sistema eléctrico</b>	Bus de datos, 24 V corriente continua, 2 baterías a 170 Ah cada una.

## Equipamiento adicional/alternativo

<b>Arriostramiento pluma telescópica Y</b>	Consistente en caballete de amarre con arriostramiento de cable, abatible hidráulicamente en posición de transporte, automontaje.
<b>Contrapeso adicional</b>	4 bloques de suspensión laterales adicionales de 10 t cada uno para un contrapeso total de 140 t.
<b>Plumines de celosía</b>	Plumín de celosía fijo de 6 m – 42 m de longitud, plumín de celosía abatible 0°, 20°, 40° ó 60° de 12 m – 78 m de longitud.
<b>Cabrestante auxiliar</b>	Para operación con dos ganchos o para regular el plumín de celosía abatible.
<b>Cubiertas</b>	12 cubiertas de tamaño: 445/95 R 25 (16.00 R 25) ó 525/80 R 25 (20.5 R 25).
<b>Tracción 12 x 8</b>	Motricidad adicional en el 4° eje.

Otro equipamiento bajo pedido.



## Шасси

<b>Рама шасси</b>	Жесткая пространственная конструкция собственного изготовления из высокопрочной мелкозернистой конструкционной стали.
<b>Выносные опоры</b>	4 гидравлически выдвигаемые по горизонтали и вертикали балки с опорными гидроцилиндрами и башмаками. Обслуживание при помощи пульта дистанционного управления, автоматическое выравнивание на опорах, электронная индикация наклона.
<b>Двигатель</b>	8-цилиндровый дизель, производство Либхерр, тип D9508 A7, водяное охлаждение, мощность 450 кВт (612 л.с.) при 1900 об./мин макс. крутящий момент 2856 Нм при 1500 об./мин. Эмиссии выхлопных газов в соответствии с Правилами по 97/68/EG ступень 3. Емкость топливного бака: 480 литров.
<b>Коробка передач</b>	Автоматическая коробка передач с преобразователем крутящего момента и тормозом-замедлителем, производство ZF, тип TC-TRONIC, 12 передач переднего хода и 2 заднего хода, раздаточная коробка с распределительным дифференциалом.
<b>Мосты</b>	Мосты ходового устройства крана требуют лишь небольшого технического обслуживания, все 6 мостов имеют рулевое управление. Мосты 1, 3 и 5 являются планетарными, все приводные мосты с блокировками межколесного дифференциала; мост 3 имеет блокировку продольного дифференциала.
<b>Карданные валы</b>	Все карданные валы имеют перекрестное зубчатое зацепление под углом 70° и не требуют техобслуживания.
<b>Подвеска</b>	Все мосты имеют гидропневматическую подвеску с автоматическим выставлением уровня. Подвеска может быть гидравлически заблокирована.
<b>Шины</b>	12 односкатных шин размером 385/95 R 25 (14.00 R 25).
<b>Рулевое управление</b>	2-контурная система рулевого управления с гидроусилителем. Активное зависящее от скорости рулевое управление задними мостами, специальные программы рулевого управления для различных дорожных ситуаций.
<b>Тормоза</b>	Рабочий тормоз: пневматические тормоза на все колеса, дисковые тормоза на колесах всех мостов, 2-контурная система. Дополнительные тормоза: тормозная система клапана свободного выпуска, тормоз на вихревых токах Telma (опция), тормоз-замедлитель коробки передач. Ручной тормоз: пружинные энергоаккумуляторы с действием на колеса мостов 2 – 6.
<b>Кабина водителя</b>	Просторная комфортабельная кабина из оцинкованного стального листа, с резиноэластичной подвеской, безопасным остеклением.
<b>Электро-оборудование</b>	Цифровая передача данных. Постоянный ток 24 В, 2 аккумуляторные батареи по 170 А/час.

## Поворотная часть

<b>Рама</b>	Крутильно-жесткая сварная конструкция собственного изготовления из высокопрочной мелкозернистой конструкционной стали. 3-рядное роликовое опорно-поворотное устройство.
-------------	---

<b>Двигатель</b>	4-цилиндровый турбодизель, производство Liebherr, тип D934L A6, водяное охлаждение, мощность 180 кВт (245 л.с.) при 1800 об/мин макс. крутящий момент 1145 Нм при 1500 об/мин, Эмиссии выхлопных газов в соответствии с Правилами по 97/68/EG ступень 3 и EPA/CARB Tier 3. Емкость топливного бака: 400 литров.
<b>Привод крана</b>	Дизель-гидравлический, 5 аксиально-поршневых насосов с сервоуправлением и регулировкой мощности.
<b>Управление</b>	Два самоцентрирующихся контроллера с возможностью четырех крестообразных движений. Бесступенчатое регулирование всех движений крана с помощью гидронасосов, возможность дополнительного регулирования скорости установкой числа оборотов двигателя.
<b>Подъемный механизм</b>	Аксиально-поршневой регулируемый гидромотор. Барабан лебедки подъемного механизма с планетарным редуктором и автоматическим нормально-закрытым многодисковым тормозом.
<b>Механизм изменения вылета стрелы</b>	1 двухсторонний гидроцилиндр с предохранительными клапанами обратного хода.
<b>Механизм поворота</b>	Аксиально-поршневой регулируемый мотор, планетарный редуктор с автоматическим нормально-закрытым многодисковым тормозом.
<b>Кабина крановщика</b>	Волокнистый композитный материал, большой обзор, защитное остекление, комфортное оформление, кабина может быть отклонена назад на 20°.
<b>Устройство безопасности</b>	Ограничитель грузоподъемности LICCON2, тест-система, концевой выключатель подъема груза, предохранительные и запорные гидроклапаны для случаев разрыва гидропроводов.
<b>Противовес</b>	100 т
<b>Телескопическая стрела</b>	1 шарнирная секция и 5 телескопических секций. Все телескопические секции могут выдвигаться под нагрузкой. Скоростная система телескопирования TELEMATIK. Длина стрелы: 14,9 – 70 м.
<b>Электро-оборудование</b>	Управление электрическими и электронными компонентами через новейшую систему передачи сигналов по минимуму кабелей. Постоянный ток 24 В, 2 аккумуляторные батареи по 170 А/час.

## Дополнительное оборудование

<b>Телескопическая стрела Y</b>	Состоит из мачты оттяжки с системой натяжения каната; в транспортном положении гидравлически складывается, самомонтаж.
<b>Дополнительный противовес</b>	4 дополнительных боковых подвесных балласта по 10 т для увеличения общего противовеса до 140 т.
<b>Решетчатые гуськи</b>	Жесткомонтируемый, длиной 6 – 42 м, монтируемый под углом 0°, 20°, 40° или 60°, качающийся, длиной 12 – 78 м.
<b>Подъемный механизм 2</b>	Используется для работы с двумя крюками или для выставления гуська.
<b>Шины</b>	12 односкатных шин размером 445/95 R 25 (16.00 R 25) или 525/80 R 25 (20.5 R 25).
<b>Привод 12 x 8</b>	Дополнительно 4-й мост становится ведущим.

Остальное дополнительное оборудование - по запросу заказчика.

**Maße**  
**Dimensions**  
**Encombremet • Dimensioni**  
**Dimensiones • Габариты крана**

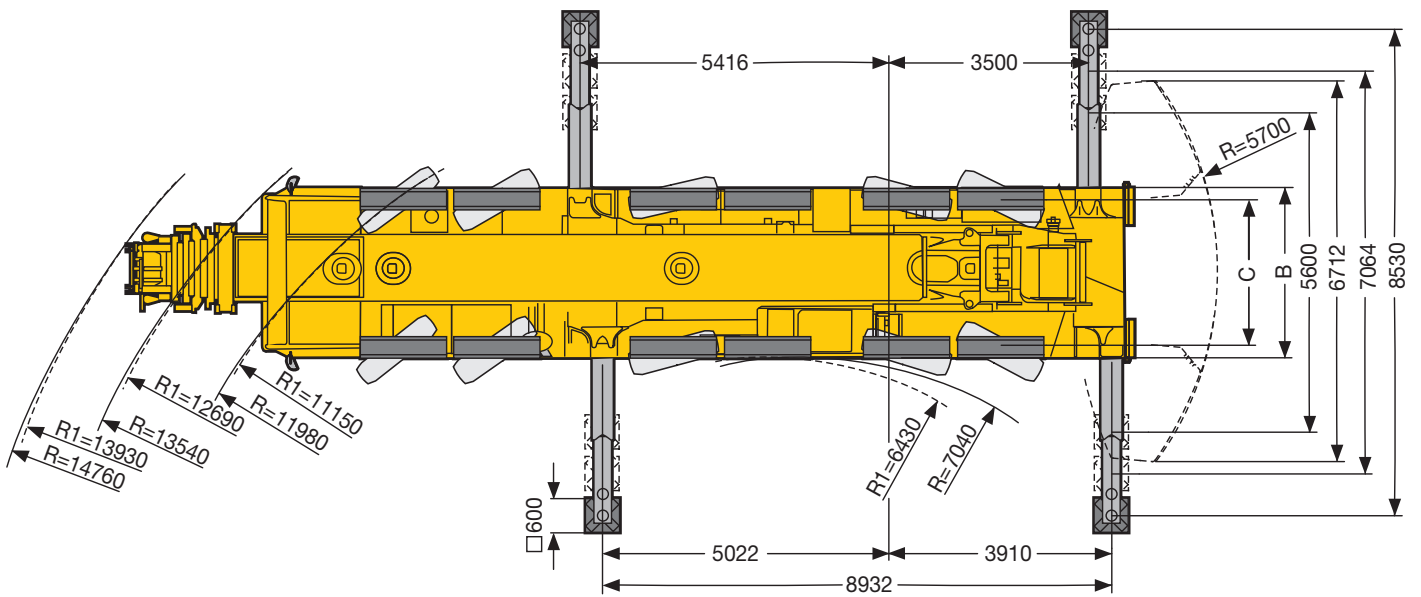
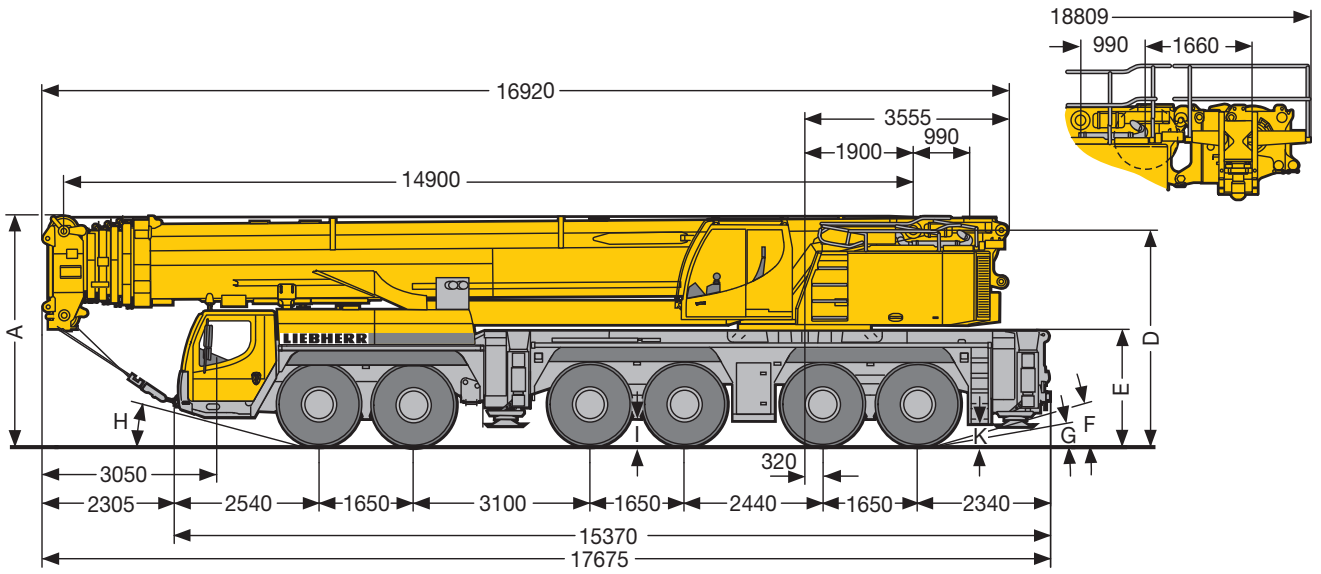

S2271.02

R<sub>1</sub> = Allradlenkung · All-wheel steering · Direction toutes roues · Tutti gli assi sterzanti · Dirección en todos los ejes · Поворот всеми колесами

	Maße · Dimensions · Encombremet · Dimensioni · Dimensiones · Размеры mm										
	A	A	B	C	D	E	F	G	H	I	K
		150 mm*									
385/95 R 25 (14.00 R 25)	3950	3800	3000	2563	3705	1965	13°	7°	12°	350	300
445/95 R 25 (16.00 R 25)	4000	3850	3000	2551	3755	2015	15°	9°	14°	400	350
525/80 R 25 (20.5 R 25)	4000	3850	3100	2573	3755	2015	15°	9°	14°	400	350

\* abgesenkt · lowered · abaissé · abbassato · suspensión abajo · шасси осажено

**Auslegersysteme**  
**Boom/jib combinations**  
Configurations de flèche · Sistema braccio  
Sistemas de pluma · Стреловые системы

- T** Teleskopausleger · Telescopic boom · Flèche télescopique  
Braccio telescopico · Pluma telescópica · Телескопическая стрела
- Y** Y-Abspannung · Y-shaped guying system · Haubanlage Y · Superlift-Braccio tirantato Y · Arriostrado Y · Y-оттяжка
- F** Feste Gitterspitze · Fixed lattice jib · Fléchette treillis fixe  
Falcone tralicciato fisso · Plumín fijo · Неподвижный решетчатый удлинитель

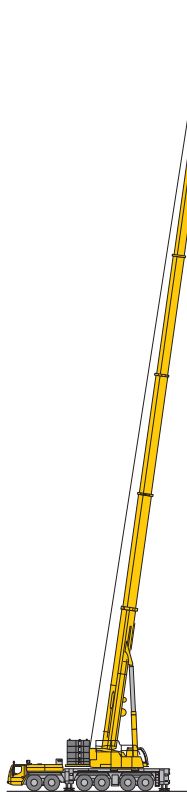

**T**

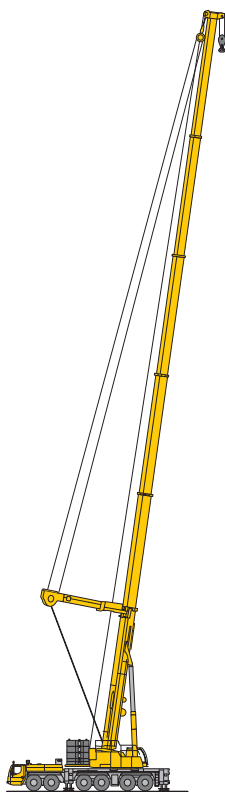

**TY**

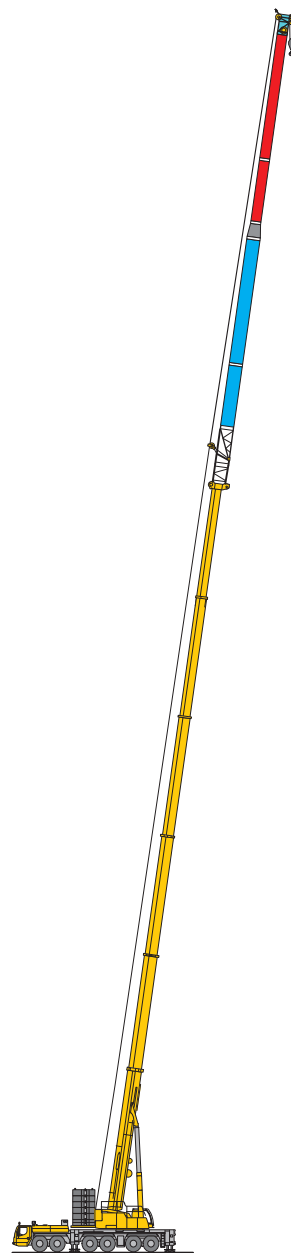

**TF**

## Auslegersysteme

### Boom/jib combinations

Configurations de flèche · Sistema braccio  
Sistemas de pluma · Стреловые системы

**VE** Teleskopausleger-Verlängerung 3,5 m + Exzenter · Telescopic boom extension 3.5 m + Eccentric  
Rallonge de flèche télescopique 3,5 m + Axe excentrique · Prolungamento braccio telescopico 3,5 m + Excenter  
Prolongación de pluma telescópica 3,5 m + Exzenter · Удлинение телескопической стрелы 3,5 m + Эксцентрик

**N** Wippbare Gitterspitze · Luffing fly jib · Fléchette treillis à volée variable  
Falcone tralicciato variabile · Plumín abatible · Решетчатый удлинитель с изменяемым вылетом

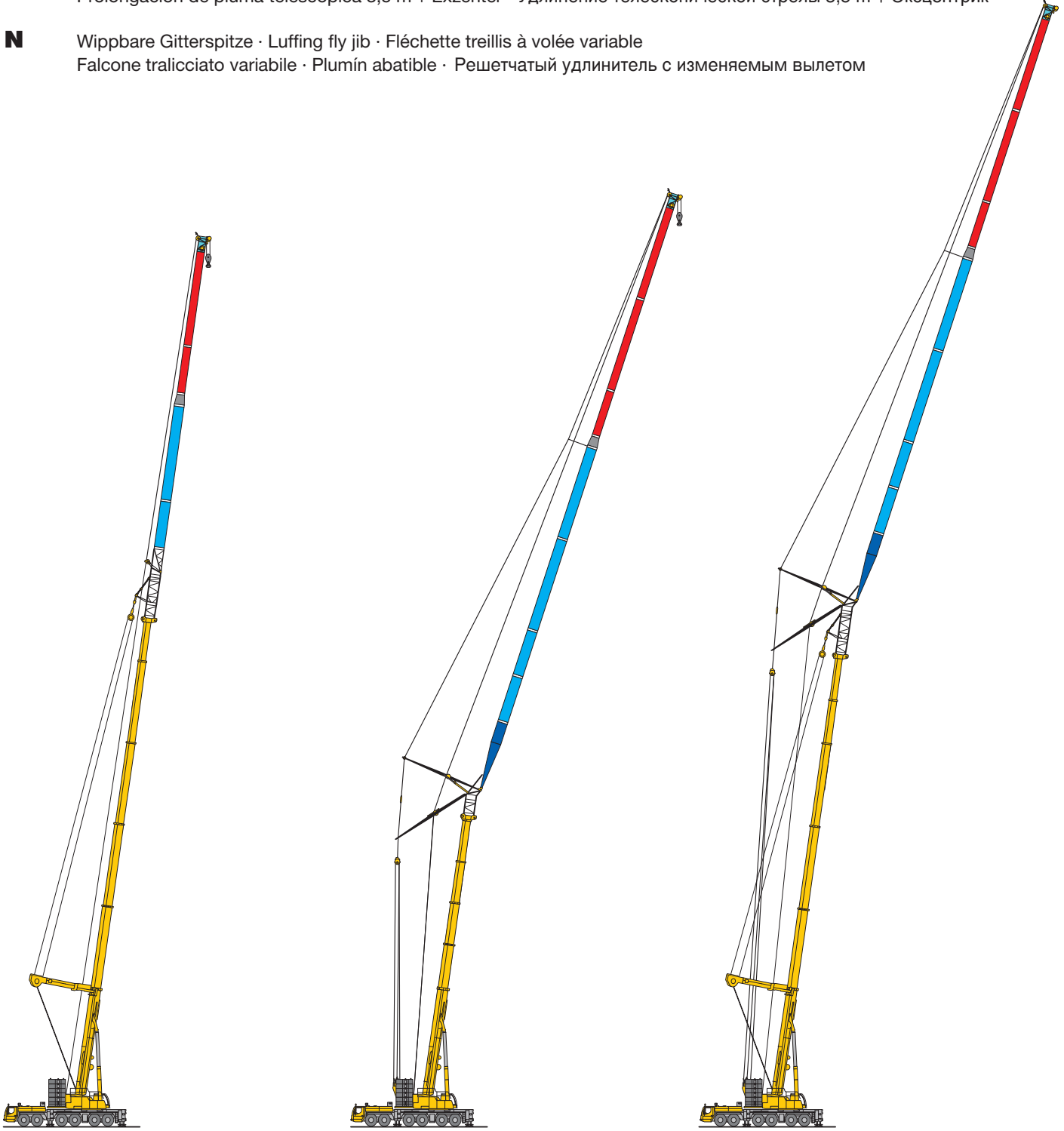

**TYVEF**

**TN**

**TYVEN**

S2433

## Auslegersysteme - Wippspitze

### Boom/jib combinations - Luffing fly jib

Configurations de flèche - Fléchette à volée variable · Sistema braccio - Falcone a volata variabile  
Sistemas de pluma - Plumín abatible · Стреловые системы - Качающиеся удлинители

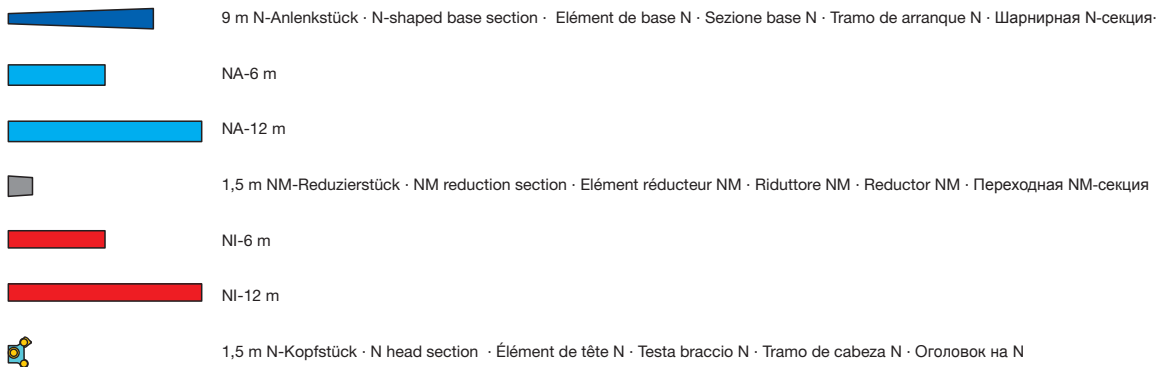
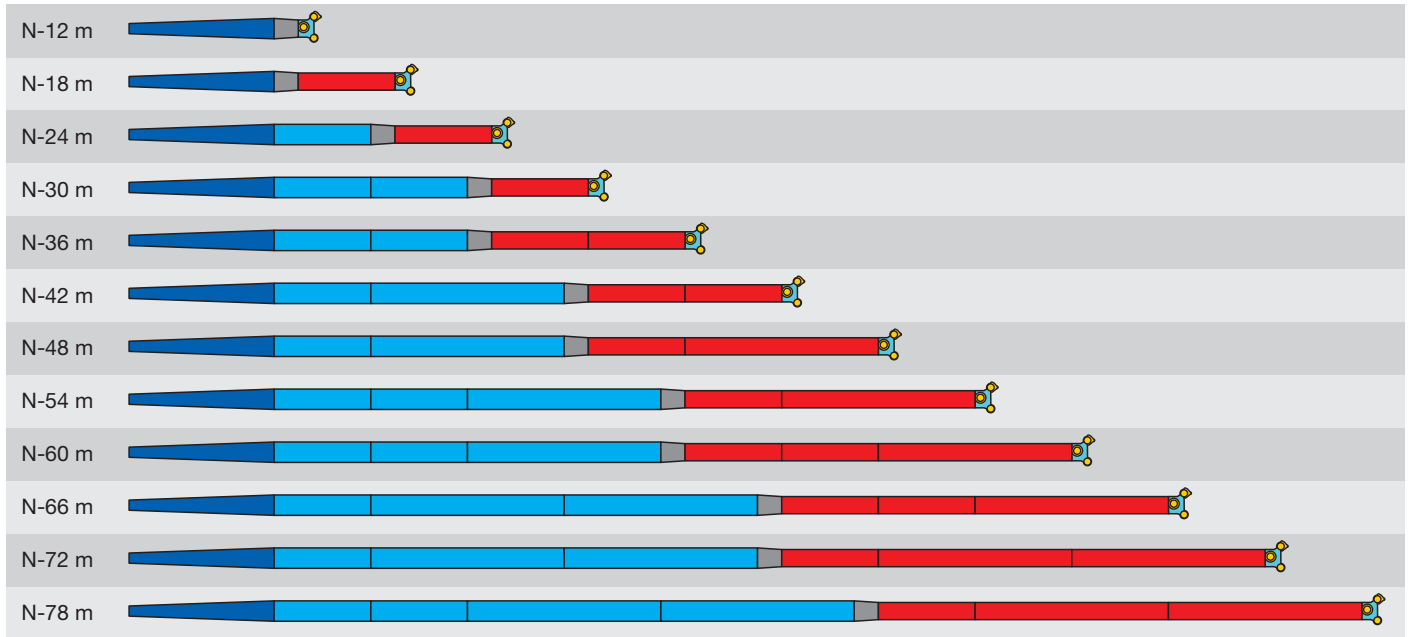

S2435

## Auslegersysteme - Feste Spitze

### Boom/jib combinations - Fixed fly jib

Configurations de flèche - Fléchette fixe · Sistema braccio - Falcone fisso

Sistemas de pluma - Plumin fijo · Стреловые системы - Жесткомонтируемом удлинителе

F-6 m	
F-12 m	
F-18 m	
F-24 m	
F-30 m	
F-36 m	
F-42 m	



3 m TF-Adapter · TF-adaptador · TF-adaptateur · TF-adattatore · TF-adaptador · TF-переходника



NA-6 m



NA-12 m



1,5 m NI-Reduzierstück · NI reduction section · Élément réducteur NI · Riduttore NI · Reductor NI · Переходная NI-секция



NI-6 m



NI-12 m



1,5 m N-Kopfstück · N head section · Élément de tête N · Testa braccio N · Tramo de cabeza N · Оголовок на N

S2434

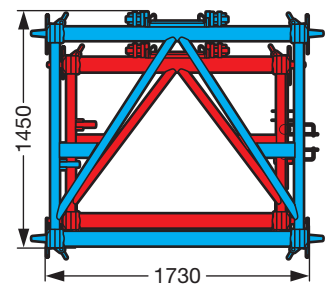
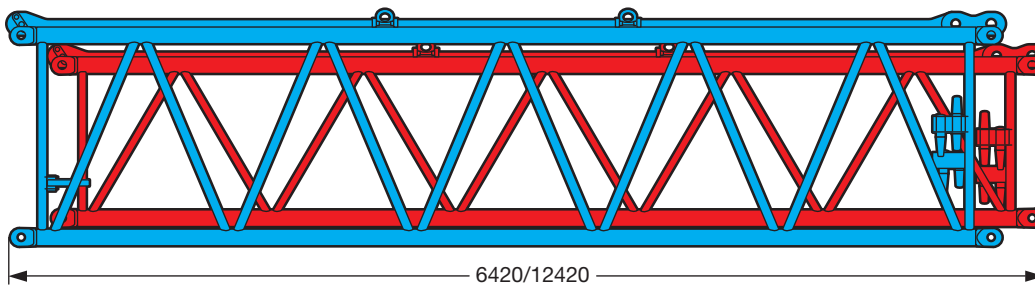

S2436



**Gewichte**  
**Weights**  
**Poids • Pesì**  
**Pesos • Нагрузки**



Achse · Axle Essieu · Asse Eje · Мосты	1	2	3	4	5	6	Gesamtgewicht · Total weight t Poids total · Peso totale t Peso total · Общий вес, т
t	12	12	12	12	12	12	72



Traglast · Load t Forces de levage · Portata t Capacidad de carga · Грузоподъемность, т	Rollen · No. of sheaves Poulies · Pulegge Poleas · Канатных блоков	Stränge · No. of lines Brins · Tratti portanti Reenvíos · Запасовка	Gewicht · Weight kg Poids · Peso kg Peso · Собст. вес, кг
213	12	20	3400
156	7	14	2200
125	5	11	1600
80	3	7	1000 / 3000*
36,2	1	3	1000
12,2	–	1	600

\* nur bei Betrieb mit 12 m Wippspitze erforderlich · only necessary for operation with 12 m luffing fly jib  
nécessaire uniquement en cas de fonctionnement avec la fléchette à volée variable de 12 m · necessario solo per utilizzo con falcone a volata variabile 12 m  
sólo necesario con servicio de plumin abatible de 12 m · требуется только при работе с удлинителем с изменяемым вылетом 12 м

**Geschwindigkeiten**  
**Working speeds**  
**Vitesses • Velocità**  
**Velocidades • Скорости**



		1	2	3	4	5	6	7	8	9	10	11	12	R 1	R 2	
385/95 R 25 (14.00 R 25)	km/h	2,25 – 5,7	7,3	9,4	12,1	15,3	19,6	26	33,3	43,1	55,2	69,9	75	2,43 – 6,1	7,9	56,9 %
445/95 R 25 (16.00 R 25) 525/80 R 25 (20.5 R 25)		2,45 – 6,2	7,9	10,3	13,1	16,7	21,4	28,2	36,2	46,8	60	76,1	80	2,64 – 6,7	8,6	50,9 %



Antriebe · Drive Mécánismes · Meccanismi Accionamiento · Приводы	stufenlos · infinitely variable en continu · continuo regulable sin escalonamiento · бесступенчато	Seil ø / Seillänge · Rope diameter / length Diamètre / longueur du câble · Diametro / lunghezza fune Diámetro / longitud cable · Диаметр / длина	Max. Seilzug · Max. single line pull Effort au brin maxi · Mass. tiro diretto fune Tiro máx. en cable · Макс. тяговое усилие
	m/min für einfachen Strang · single line 0 – 138 m/min au brin simple · per tiro diretto · a tiro directo м/мин при однократной запасовке	23 mm / 350 m	122 kN
	m/min für einfachen Strang · single line 0 – 135 m/min au brin simple · per tiro diretto · a tiro directo м/мин при однократной запасовке	23 mm / 700 m	122 kN
	0 – 1,2 min <sup>-1</sup> об/мин		
	ca. 75 s bis 84° Auslegerstellung · approx. 75 seconds to reach 84° boom angle env. 75 s jusqu'à 84° · circa 75 s fino ad un'angolazione del braccio di 84° aprox. 75 segundos hasta 84° de inclinación de pluma · ок. 75 сек. до выставления стрелы на 84°		
	ca. 533 s für Auslegerlänge 14,9 m – 70 m · approx. 533 seconds for boom extension from 14.9 m – 70 m env. 533 s pour passer de 14,9 m – 70 m · circa 533 s per passare da 14,9 m a 70 m aprox. 533 segundos para telescopar la pluma de 14,9 m – 70 m · ок. 533 сек. до выдвигания от 14,9 м до 70 м		

# Traglasten

## Lifting capacities

Forces de levage • Portate

Tablas de carga • Грузоподъемность

T



	14,9 m	20 m	25 m	30,1 m	35,2 m	40,2 m	45,3 m	50,4 m	55,5 m	60,5 m	65,6 m	69,1 m	70 m	
6	134,8													6
7	120,3	121	120,3	105,5	77,4									7
8	108,4	109,2	108,4	102,5	86	62,9								8
9	98,5	99,3	98,6	97,5	84,7	69,2								9
10	90,2	90,9	90,2	89,9	83,2	68,4	49,8	40,4						10
11	82,9	83,7	82,9	82,6	81	66,8	47,3	39,1	31,9					11
12	76,7	77,4	76,7	76,4	76,4	64,8	44,8	37,5	31,4	26				12
13	51,8	72,1	71,2	70,9	71,6	62,5	42,5	35,9	30,3	25,6	20,8			13
14		67,2	66,4	66	66,8	59,6	40,2	34,3	29,2	25	20,7	17,4	16,8	14
16		59,1	58,3	57,8	58,6	53,9	36,2	31,3	27	23,5	20,1	16,8	16,4	16
18		36,7	51,2	51,1	51,5	49,2	32,4	28,7	24,9	21,9	19,2	16	15,7	18
20			45,3	46,1	45,5	45	30	26,1	23	20,4	18,2	15,1	14,9	20
22			38,4	41,2	40,6	41,4	27,9	23,8	21,3	19	17,1	14,3	14,1	22
24				37,2	36,6	37,4	26,2	21,8	19,6	17,7	16,1	13,4	13,3	24
26				33,2	33,1	33,9	24,5	20	18,1	16,5	15,1	12,7	12,6	26
28				21,5	30,1	31	23,2	18,5	16,8	15,4	14,2	12	11,9	28
30					27,9	28,4	22	17,1	15,5	14,3	13,3	11,3	11,2	30
32					23	26,1	20,9	16,2	14,4	13,3	12,5	10,6	10,5	32
34						24,1	19,9	15,4	13,3	12,4	11,7	10	9,9	34
36						20,7	19	14,6	12,5	11,5	11	9,3	9,2	36
38						14	18,3	13,9	11,7	10,8	10,3	8,8	8,6	38
40							17,6	13,2	11,1	10,2	9,6	8,3	8,1	40
42							14,7	12,6	10,6	9,6	9	7,8	7,6	42
44								12,1	10	9,1	8,5	7,3	7	44
46								11,6	9,6	8,6	7,9	6,9	6,6	46
48								8,9	9,2	8,1	7,5	6,6	6,2	48
50									8,8	7,7	7	6,2	5,7	50
52									8,5	7,3	6,5	5,9	5,4	52
54										6,9	6,1	5,5	5	54
56										6,6	5,8	5,2	4,6	56
58										5,4	5,4	5	4,3	58
60											5,1	4,7	4	60
62											4,8	4,4	3,7	62
64												4,2	3,5	64
66												3,9	3,3	66

t\_180\_00301\_00\_000

**Traglasten**  
**Lifting capacities**  
**Forces de levage • Portate**  
**Tablas de carga • Грузоподъемность**

**T**

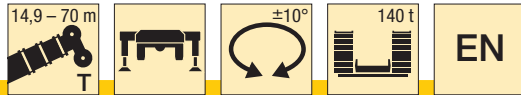

	14,9 m	20 m	25 m	30,1 m	35,2 m	40,2 m	45,3 m	50,4 m	55,5 m	60,5 m	65,6 m	69,1 m	70 m	
3	155,7													3
3,5	155,7	155,6												3,5
4	155,7	155,7	147,9											4
4,5	155,7	155,7	148,1	112,2										4,5
5	155,7	155,2	145,6	112,9										5
6	145,6	141,8	133,3	111,9	89,9									6
7	131,6	129,7	121,1	105,9	87,2	70,2								7
8	119,9	119,1	111,3	102,5	86	69,9	53,1							8
9	109	109	103,4	97,5	84,7	69,2	51,9	41,1						9
10	97,8	98	96,2	90,8	83,2	68,4	49,8	40,4	32,3					10
11	88,3	88,5	88,3	85,1	81	66,8	47,3	39,1	31,9					11
12	79,7	80,7	80,6	79,6	76,4	64,8	44,8	37,5	31,4	26				12
13	51,8	74,2	73,9	73,4	71,7	62,5	42,5	35,9	30,3	25,6	20,8			13
14		68,9	68	67,6	67,4	59,6	40,2	34,3	29,2	25	20,7	17,4	16,8	14
16		59,5	58,6	58,1	58,9	53,9	36,2	31,3	27	23,5	20,1	16,8	16,4	16
18		36,7	51,2	51,1	51,5	49,2	32,4	28,7	24,9	21,9	19,2	16	15,7	18
20			45,3	46,1	45,5	45	30	26,1	23	20,4	18,2	15,1	14,9	20
22			38,4	41,2	40,6	41,4	27,9	23,8	21,3	19	17,1	14,3	14,1	22
24				37,2	36,6	37,4	26,2	21,8	19,6	17,7	16,1	13,4	13,3	24
26				33,2	33,1	33,9	24,5	20	18,1	16,5	15,1	12,7	12,6	26
28				21,5	30,1	31	23,2	18,5	16,8	15,4	14,2	12	11,9	28
30					27,9	28,4	22	17,1	15,5	14,3	13,3	11,3	11,2	30
32					23	26,1	20,9	16,2	14,4	13,3	12,5	10,6	10,5	32
34						24,1	19,9	15,4	13,3	12,4	11,7	10	9,9	34
36						20,7	19	14,6	12,5	11,5	11	9,3	9,2	36
38						14	18,3	13,9	11,7	10,8	10,3	8,8	8,6	38
40							17,6	13,2	11,1	10,2	9,6	8,3	8,1	40
42							14,7	12,6	10,6	9,6	9	7,8	7,6	42
44								12,1	10	9,1	8,5	7,3	7	44
46								11,6	9,6	8,6	7,9	6,9	6,6	46
48								8,9	9,2	8,1	7,5	6,6	6,2	48
50									8,8	7,7	7	6,2	5,7	50
52									8,5	7,3	6,5	5,9	5,4	52
54										6,9	6,1	5,5	5	54
56										6,6	5,8	5,2	4,6	56
58										5,4	5,4	5	4,3	58
60											5,1	4,7	4	60
62											4,8	4,4	3,7	62
64												4,2	3,5	64
66												3,9	3,3	66

t\_180\_00201\_00\_000

**Traglasten**  
**Lifting capacities**  
**Forces de levage • Portate**  
**Tablas de carga • Грузоподъемность**

**T**

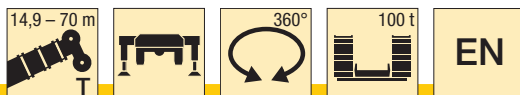

m	m														m
	14,9 m	20 m	25 m	30,1 m	35,2 m	40,2 m	45,3 m	50,4 m	55,5 m	60,5 m	65,6 m	69,1 m	70 m		
3	350	155,7													3
3,5	200,6	155,7	155,6												3,5
4	188,6	155,7	155,7	147,9											4
4,5	177,9	155,7	155,7	148,1	112,2										4,5
5	168,3	148,2	148,3	145,6	112,9										5
6	146,6	130,7	131,3	130,6	111,9	89,9									6
7	125,7	116,6	117,3	116,6	105,9	87,2	70,2								7
8	109,7	105	105,8	105	102,5	86	69,9	53,1							8
9	97,1	95,4	96,2	95,5	95,1	84,7	69,2	51,9	41,1						9
10	87	87	87,8	86,9	86,6	83,2	68,4	49,8	40,4	32,3					10
11	78,5	78,5	79,4	78,6	78,3	79	66,8	47,3	39,1	31,9					11
12	71,5	71,5	72,3	71,5	72,2	72	64,8	44,8	37,5	31,4	26				12
13	51,8	51,8	66,4	65,6	66,4	65,9	62,5	42,5	35,9	30,3	25,6	20,8			13
14			61,1	61,2	61,2	60,7	59,6	40,2	34,3	29,2	25	20,7	17,4	16,8	14
16			52,6	52,8	52,6	52,1	53,1	36,2	31,3	27	23,5	20,1	16,8	16,4	16
18			36,7	46,2	46	45,4	46,3	32,4	28,7	24,9	21,9	19,2	16	15,7	18
20				40,9	40,7	40,9	41	30	26,1	23	20,4	18,2	15,1	14,9	20
22				36,5	36,2	37,1	36,5	27,9	23,8	21,3	19	17,1	14,3	14,1	22
24					32,2	33,2	32,5	26,2	21,8	19,6	17,7	16,1	13,4	13,3	24
26					29,8	29,7	29	24,5	20	18,1	16,5	15,1	12,7	12,6	26
28					21,5	26,8	26	23,2	18,5	16,8	15,4	14,2	12	11,9	28
30						24,3	23,5	22	17,1	15,5	14,3	13,3	11,3	11,2	30
32						22	21,4	20,9	16,2	14,4	13,3	12,5	10,6	10,5	32
34							19,4	19,8	15,4	13,3	12,4	11,7	10	9,9	34
36							17,8	18,5	14,6	12,5	11,5	11	9,3	9,2	36
38							14	17	13,9	11,7	10,8	10,3	8,8	8,6	38
40								15,6	13,2	11,1	10,2	9,6	8,3	8,1	40
42								14,4	12,6	10,6	9,6	9	7,8	7,6	42
44									12,1	10	9,1	8,5	7,3	7	44
46									11,6	9,6	8,6	7,9	6,9	6,6	46
48									8,9	9,2	8,1	7,5	6,6	6,2	48
50										8,8	7,7	7	6,2	5,7	50
52										8,5	7,3	6,5	5,9	5,4	52
54											6,9	6,1	5,5	5	54
56											6,6	5,8	5,2	4,6	56
58											5,4	5,4	5	4,3	58
60												5,1	4,7	4	60
62												4,8	4,4	3,7	62
64													4,2	3,5	64
66													3,9	3,3	66

\* nach hinten · over rear · en arrière · sul posteriore · hacia atrás · стрела повернута назад

t\_180\_00005\_00\_000 / 00305\_00\_000

**Hubhöhen**  
**Lifting heights**  
 Hauteurs de levage • Altezze di sollevamento  
 Alturas de elevación • Высота подъема

**T**

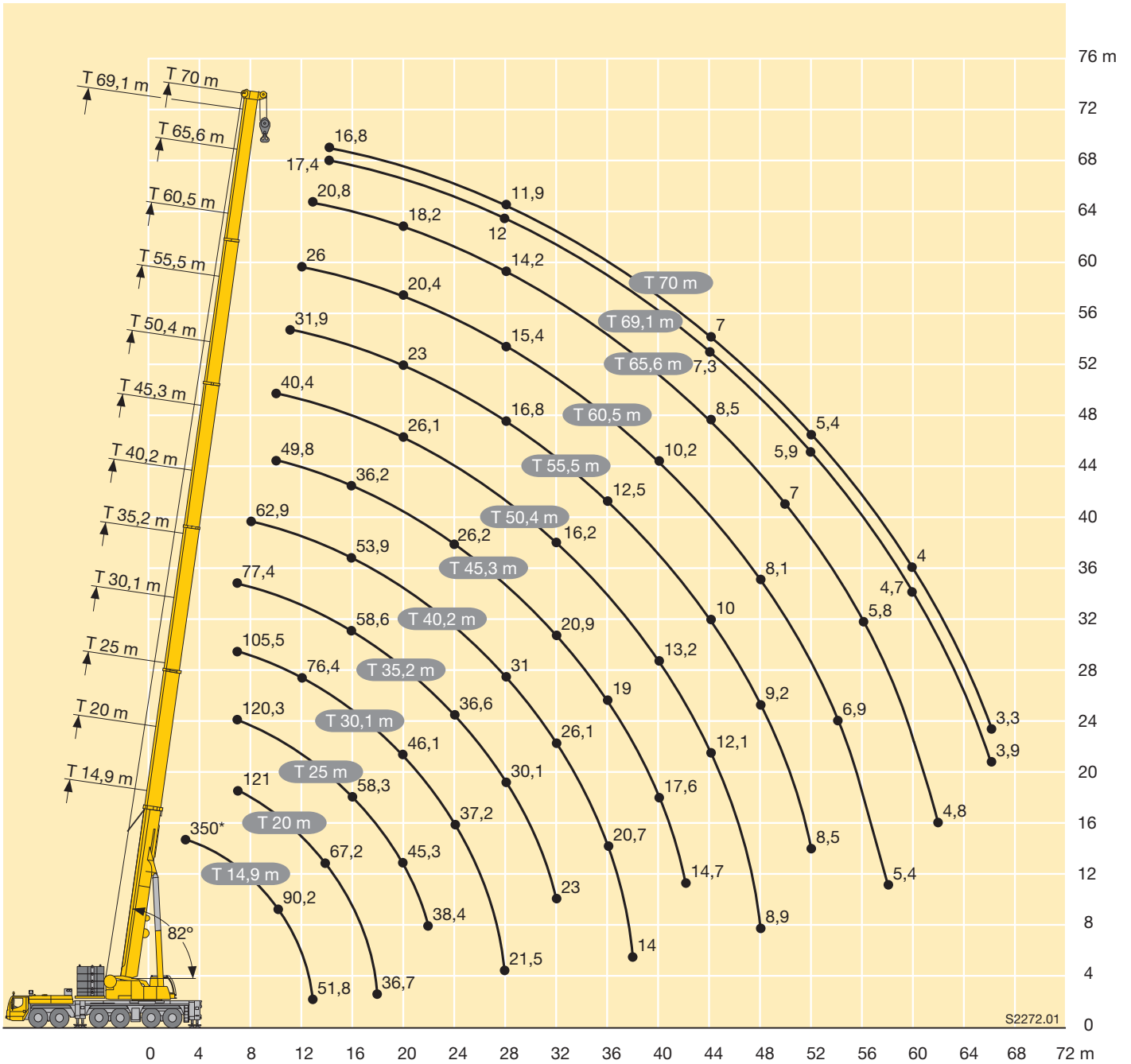

S2272.01

\*100 t Ballast · Counterweight · Contrepoids · Contrappeso · Contrapeso · Противовес



	30,1 m	35,2 m	40,2 m	45,3 m	50,4 m	55,5 m	59 m	60,5 m	64 m	65,6 m	69,1 m	70 m	
8	106,8	96,1											8
9	98,7	94,9	80,6										9
10	90,1	87,9	83,2	71,9									10
11	83,4	81,7	78,5	72,3									11
12	76,9	76,3	74,9	70,5	62,6								12
13	71,2	71,7	70,7	67,1	61,3	53,8	48,8	45,8		40,5		34,7	13
14	66,1	66,7	66,3	63,6	59,4	53,1	48,4	45,5	41,6	40,2	35,3	34,4	14
16	57,6	58,2	58,9	58,2	54,2	50	46	44,5	40,4	39,1	33,9	33,8	16
18	50,7	51,4	52,1	52,1	50,7	47	43,4	42,7	38,7	37	32,1	32,7	18
20	45,1	45,7	46,4	46,5	46,3	44,2	41	40,7	36,8	35,1	30,5	31,3	20
22	40	40,9	41,6	41,7	41,8	40,9	38,8	38,6	34,9	33,3	29	29,8	22
24	35,6	36,5	37,2	37,4	37,5	37,2	36,4	36,2	33,2	31,7	27,7	28,4	24
26	30,5	32,7	33,5	33,6	33,8	33,6	33,5	33,1	31,6	30,2	26,6	27,2	26
28	16,5	29,6	30,3	30,5	30,6	30,5	30,6	30,3	29,8	28,7	25,5	26	28
30		26,4	27,5	27,7	27,8	27,7	27,8	27,6	27,5	26,6	24,4	24,8	30
32		19,4	25,1	25,3	25,4	25,2	25,4	25,2	25,3	24,4	23,3	23,8	32
34			22,9	23,1	23,3	23,1	23,3	23,1	23,2	22,5	22,2	22,3	34
36			18,5	21,2	21,4	21,2	21,4	21,2	21,3	20,6	20,7	20,7	36
38			10	19,4	19,7	19,5	19,7	19,4	19,6	18,9	19,1	19,1	38
40				16,5	18,1	18	18,2	17,9	18,1	17,4	17,6	17,6	40
42				11,6	16,7	16,6	16,7	16,5	16,7	15,9	16,2	16,2	42
44					14,6	15,2	15,4	15,2	15,4	14,6	14,8	15	44
46					11,2	13,9	14,2	13,9	14,1	13,4	13,6	13,6	46
48					5,4	12,4	13	12,7	13	12,2	12,5	12,5	48
50						9,8	11,8	11,7	11,9	11,2	11,4	11,4	50
52						6,3	10,1	10,5	10,9	10,2	10,4	10,5	52
54							7,6	8,5	10	9,3	9,6	9,6	54
56							3,9	6	8,6	8,3	8,7	8,7	56
58									6,7	6,8	7,9	7,9	58
60									4,1	4,8	6,8	7	60
62										2,3	5,3	5,7	62
64											3,4	3,9	64
66												1,8	66

TAB 180\_10101\_00\_000





	30,1 m	35,2 m	40,2 m	45,3 m	50,4 m	55,5 m	59 m	60,5 m	64 m	65,6 m	69,1 m	70 m	
4,5	110,6												4,5
5	112,7												5
6	113,4	99,9											6
7	113,6	102,4	86										7
8	105,2	101,2	85,9	72,1									8
9	95,6	94,7	85,8	72,5	62,7								9
10	87,3	86,7	83,2	72,5	62,8								10
11	80,7	80,4	79,1	72,3	62,8	53,8	49	45,9					11
12	73,9	74,4	74	70,5	62,6	53,8	49	45,9	41,9	40,7		34,4	12
13	67,4	68,1	67,8	66,9	61,3	53,8	48,8	45,8	41,8	40,5	36	34,7	13
14	61,9	62,5	62,9	62,6	59,4	53,1	48,4	45,5	41,6	40,2	35,3	34,4	14
16	52,7	53,5	54,1	54,3	53,6	50	46	44,5	40,4	39,1	33,9	33,8	16
18	45,6	46,3	47	47,1	47,2	45,7	43,4	42,7	38,7	37	32,1	32,7	18
20	39,8	40,6	41,3	41,4	41,5	40,4	39,8	39,1	36,8	35,1	30,5	31,3	20
22	35	35,8	36,5	36,7	36,8	36	35,5	34,9	34,3	33,1	29	29,8	22
24	31	31,9	32,6	32,7	32,9	32,2	31,9	31,3	30,9	29,8	27,7	28,3	24
26	27,3	28,4	29,2	29,4	29,5	29	28,7	28,2	27,9	26,8	26,2	26,5	26
28	16,5	25,3	26,1	26,3	26,5	26,2	25,9	25,5	25,2	24,2	24	23,9	28
30		22,4	23,4	23,6	23,7	23,6	23,5	23	22,8	21,8	21,7	21,6	30
32		19	20,9	21,2	21,3	21,2	21,3	20,8	20,7	19,7	19,7	19,6	32
34			18,8	19	19,3	19	19,2	18,9	18,8	17,9	17,8	17,8	34
36			16,9	17,1	17,4	17,2	17,3	17,1	17,1	16,2	16,2	16,2	36
38			10	15,4	15,7	15,5	15,7	15,4	15,6	14,7	14,7	14,7	38
40				13,9	14,2	14	14,2	13,9	14,1	13,3	13,4	13,4	40
42				11,6	12,8	12,7	12,8	12,6	12,8	12	12,2	12,2	42
44					11,6	11,4	11,6	11,4	11,6	10,9	11	11,1	44
46					10,4	10,3	10,5	10,3	10,5	9,7	10	10	46
48					5,4	9,3	9,5	9,2	9,4	8,7	9	9	48
50						8,4	8,6	8,3	8,5	7,8	8,1	8,1	50
52						6,3	7,7	7,4	7,7	6,9	7,2	7,2	52
54							6,9	6,6	6,9	6,1	6,4	6,4	54
56							3,9	5,5	6,1	5,3	5,6	5,6	56
58									5,4	4,6	4,9	4,9	58
60									4,1	3,9	4,2	4,2	60
62										2,3	3,6	3,6	62
64											2,9	3	64
66												1,8	66

TAB 180\_10105\_00\_000

**Hubhöhen**  
**Lifting heights**

Hauteurs de levage · Altezze di sollevamento  
Alturas de elevación · Высота подъема

**TY**

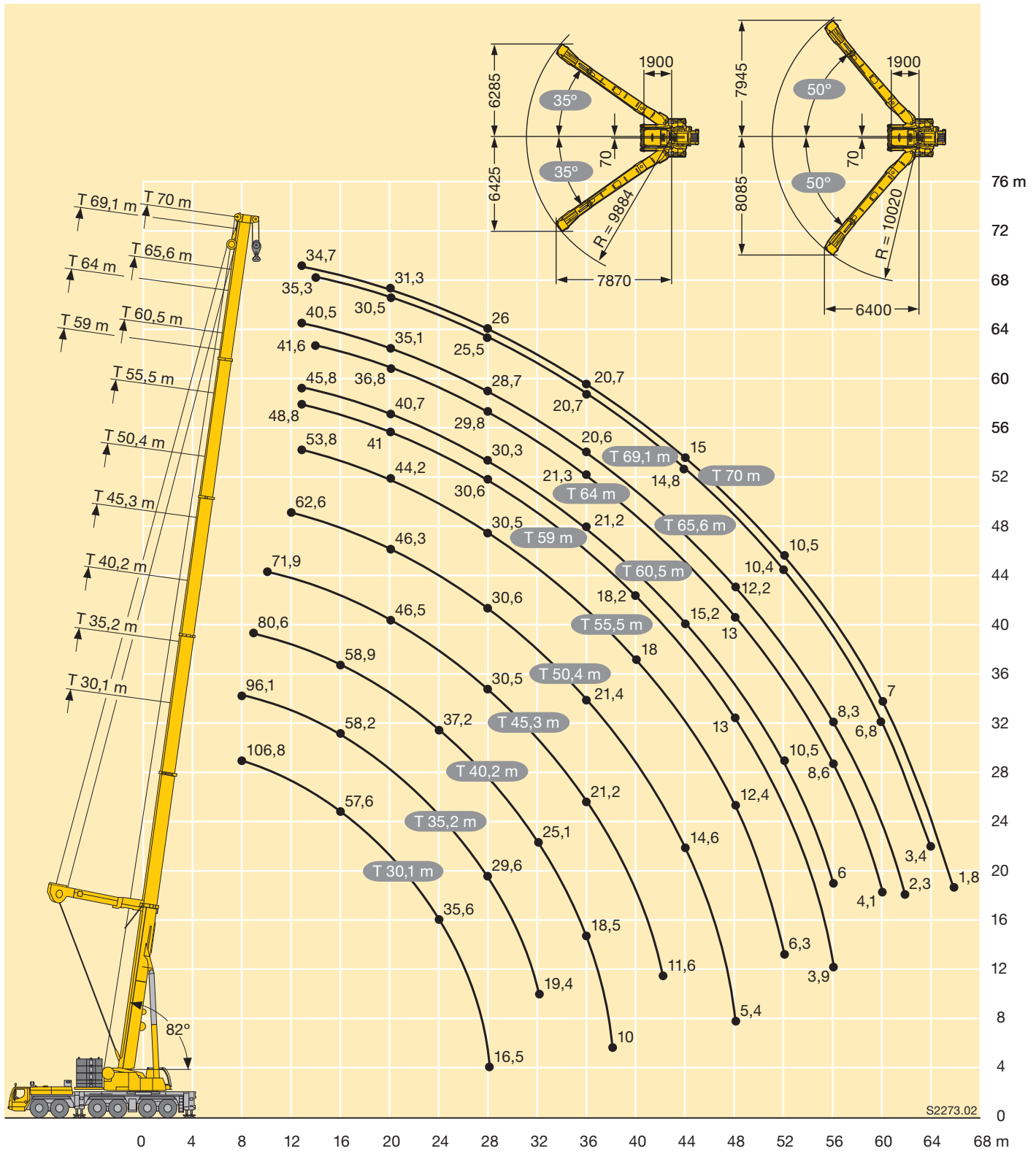

Winkel der Y-Abspannung zwischen 35° bis 50°, abhängig vom Ausfahrzustand der einzelnen Teleskopteile.  
 Angle of the Y-suspension between 35° and 50° depending on the extension condition of the individual telescopic sections.  
 Angle du haubanage Y entre 35° et 50°, en fonction de l'état de sortie des différents éléments télescopiques.  
 Angolo del braccio tirantato Y tra 35° e 50°, in base alla posizione di sfilo delle singole sezioni telescopiche.  
 Ángulo del arriostamiento de la pluma Y entre 35° hasta 50°, dependiendo del telescopaje de los tramos.  
 Угол Y-оттяжки между 35° и 50°, в зависимости от процентного выдвигания отдельных секций телескопической стрелы.

**Traglasten**  
**Lifting capacities**  
**Forces de levage • Portate**  
**Tablas de carga • Грузоподъемность**

**TF**



m	14,9 + 2,5 m*				40,2 + 2,5 m*				45,3 + 2,5 m*				50,4 + 2,5 m*				55,5 + 2,5 m*				60,5 + 2,5 m*				65,6 + 2,5 m*				m				
	6 m				6 m				6 m				6 m				6 m				6 m												
	0°	20°	40°	60°	0°	20°	40°	60°	0°	20°	40°	60°	0°	20°	40°	60°	0°	20°	40°	60°	0°	20°	40°	60°	0°	20°	40°	60°					
3,5	42,9																											3,5					
4	42,3																											4					
4,5	41																											4,5					
5	39,1																											5					
6	35,7	31,5																										6					
7	32,6	29,1	26,4																									7					
8	29,8	27	24,8	23,9	42,9																							8					
9	27,6	25,2	23,4	22,8	42,3																							9					
10	25,6	23,7	22,1	21,7	40,9	32,7				35																		10					
11	23,9	22,3	21	20,8	39,2	31,5				34,9			28,3															11					
12	22,3	21,1	20	20,1	37,5	30,3	25,9			34,3	29,9			28			22,5											12					
13	20,9	20,1	19,2	19,7	35,9	29,3	25,2	23,6		33,2	29	25		27,4			22,3											13					
14	19,7	19,1	18,4	19,3	34,3	28,2	24,5	23,1		31,7	28,1	24,4	23		26,4	26,2				17,8								14					
16	17,7	17,3	17,1	14,2	31,6	26,4	23,2	22,2		29,1	26,4	23,3	22,1		24,3	24,2	23	21,8		20,6	20,5			17,3	17		14,2	16					
18	16,2	15,9	16,1	5,5	29,1	24,8	22,1	21,4		26,7	25	22,3	21,4		22,4	22,3	22,1	21,1		19,1	19,1	19,4	19,6	16,4	16,3	16,3		13,8	13,5	18			
20	15	14,9	9		27	23,4	21,1			24,4	23,6	21,4	20,7		20,7	20,7	20,8	20,4		17,7	17,8	18	18,4	15,3	15,3	15,4	15,7	13,1	13	13,1	20		
22					25,2	22,2	20,3			22,4	22,2	20,5			19,2	19,1	19,2	19,4		16,4	16,5	16,7	17,1	14,2	14,4	14,5	14,8	12,4	12,4	12,5	12,7	22	
24					23,6	21,1	19,5			20,5	20,5	19,7			17,7	17,7	17,8			15,3	15,4	15,6	15,9	13,3	13,5	13,7	13,9	11,7	11,7	11,8	12	24	
26					22,2	20,1	18,8			18,8	18,8	18,7			16,4	16,4	16,4			14,2	14,3	14,5		12,4	12,6	12,8	13	11	11,1	11,2	11,4	26	
28					20,9	19,3	18,2			17,3	17,3	17,4			15,1	15,1	15,2			13,2	13,3	13,5		11,5	11,7	11,9		10,3	10,4	10,6	10,8	28	
30					19,8	18,4	17,6			15,9	16	16,1			13,9	14	14,1			12,2	12,4	12,5		10,7	10,9	11,1		9,6	9,8	10		30	
32					18,8	17,6	17,1			14,7	14,7	14,8			12,8	12,9	13			11,3	11,5	11,6		10	10,2	10,4		9	9,2	9,4		32	
34					17,9	16,9				13,5	13,6	13,7			11,8	11,9	12,1			10,5	10,6	10,7		9,3	9,5	9,7		8,4	8,6	8,8		34	
36					16,9	16,3				12,5	12,6				10,9	11	11,2			9,7	9,8	9,9		8,7	8,9	9		7,8	8	8,2		36	
38					15,5	15,6				11,6	11,6				10	10,1	10,3			8,9	9,1	9,2		8	8,2	8,3		7,3	7,5	7,7		38	
40					14,1	14,4				10,9	10,8				9,3	9,3				8,2	8,4	8,5		7,4	7,6	7,7		6,8	7	7,1		40	
42					12,9					10,2	10,2				8,5	8,6				7,5	7,7	7,8		6,9	7,1	7,1		6,3	6,5	6,6		42	
44					11,8					9,5	9,5				7,9	8				7	7,1			6,3	6,5	6,6		5,8	6,1	6,1		44	
46					9					9	9				7,4	7,5				6,4	6,6			5,8	6			5,4	5,6	5,7		46	
48										8,4					6,9	7				5,9	6,1			5,3	5,5			5	5,2	5,2		48	
50										8					6,4	6,5				5,5	5,6			5	5,1			4,6	4,8			50	
52															6					5,1	5,2			4,6	4,7			4,2	4,4			52	
54															5,7					4,8	4,9			4,3	4,4			3,8	4			54	
56															4,8					4,4				3,9	4			3,4	3,6			56	
58																				4,1				3,6	3,7			3,1	3,3			58	
60																				3,9				3,4				2,8	3			60	
62																								3,1				2,6	2,7			62	
64																								2,9				2,3					64
66																								2,7				2					66
68																												1,8					68
70																												1,6					70

\* Adapter · adapter · pièce d'adaptateur · adattatore · adaptador · адаптер

t\_180\_01105\_00\_000 / 01125\_00\_000 / 01145\_00\_000 / 01165\_00\_000

# Traglasten

## Lifting capacities

Forces de levage • Portate

Tablas de carga • Грузоподъемность

TF



m	14,9 + 2,5 m*				40,2 + 2,5 m*				45,3 + 2,5 m*				50,4 + 2,5 m*				55,5 + 2,5 m*				60,5 + 2,5 m*				65,6 + 2,5 m*				m			
	12 m				12 m				12 m				12 m				12 m				12 m											
	0°	20°	40°	60°	0°	20°	40°	60°	0°	20°	40°	60°	0°	20°	40°	60°	0°	20°	40°	60°	0°	20°	40°	60°	0°	20°	40°	60°				
4,5	30,9																											4,5				
5	30																											5				
6	27,6																											6				
7	25,6																											7				
8	23,8																											8				
9	22,2	19,4																										9				
10	20,6	18,1			29,7																							10				
11	19,2	17,1			28,4			27,1																				11				
12	18	16,1	14,6		27,2			26,2			22,7																	12				
13	16,9	15,2	13,9		26,1			25,2			22,6																	13				
14	15,9	14,5	13,3	12,2	25,1	19,3		24,4			22,4			17,9														14				
16	14,2	13,1	12,3	12,1	23,3	18		22,8	18		21,2			17,6			14,1											16				
18	12,9	12	11,4	11,6	21,6	16,9	14,2	21,4	16,9	14,2	19,7	16,6		16,7			13,8							11,2				18				
20	11,7	11,1	10,7	11,2	19,9	16	13,5	20,1	16	13,6	12,2	18,4	15,8	13,4	15,6	15,1		13,2						10,9				20				
22	10,8	10,4	10,1	10,8	18,6	15,1	13	12,2	18,8	15,2	13,1	12,1	17,1	15	12,9	12,1	14,6	14,5	12,6					12,5	12,5			22				
24	10	9,8	9,7	4,4	17,3	14,3	12,5	12	17,7	14,5	12,6	12	16	14,4	12,5	12	13,7	13,8	12,2	11,7				11,8	11,8	11,3	10	9,5	24			
26	9,5	9,4	7,5		16,3	13,6	12		16,7	13,8	12,1	11,8	14,8	13,8	12,1	11,7	12,8	13	11,9	11,5				11,1	11,2	10,8	10,8	9,5	9,1	8,8	26	
28					15,3	13	11,6		15,7	13,2	11,7		13,9	13,2	11,7	11,5	11,9	12,2	11,5	11,2				10,4	10,6	10,3	10,3	9	8,7	8,4	8,4	28
30					14,4	12,4	11,2		14,7	12,7	11,4		12,9	12,6	11,4		11,1	11,4	11,2	11,1				9,7	10	9,8	9,9	8,5	8,3	8,1	8,1	30
32					13,6	11,9	10,9		13,7	12,2	11,1		12	12	11,1		10,4	10,6	10,8					9,1	9,4	9,3	9,4	8	8	7,7	7,8	32
34					12,9	11,4	10,6		12,7	11,7	10,8		11,2	11,3	10,8		9,7	9,9	10,2					8,5	8,8	8,8		7,5	7,6	7,5	7,5	34
36					12,3	11	10,3		11,8	11,3	10,5		10,3	10,5	10,4		9,1	9,3	9,5					7,9	8,2	8,3		7,1	7,2	7,2		36
38					11,7	10,6	10,1		11	10,9	10,3		9,6	9,8	9,9		8,4	8,6	8,8					7,4	7,7	7,8		6,6	6,8	6,8		38
40					11,2	10,3			10,2	10,3	10,1		8,8	9,1	9,2		7,8	8	8,2					6,9	7,1	7,3		6,2	6,4	6,5		40
42					10,8	10			9,5	9,7			8,2	8,4	8,6		7,2	7,4	7,6					6,4	6,7	6,8		5,8	6	6,2		42
44					10,4	9,8			8,8	9,1			7,6	7,8	8		6,7	6,9	7					6	6,2	6,3		5,4	5,6	5,8		44
46					10	9,5			8,1	8,4			7	7,2			6,1	6,4	6,5					5,5	5,7	5,9		5	5,3	5,4		46
48					9,7				7,6	7,8			6,5	6,7			5,7	5,9	6					5,1	5,3	5,4		4,6	4,9	5		48
50					9,4				7,2	7,3			6	6,2			5,2	5,4						4,7	4,9	5		4,3	4,5	4,7		50
52					6,9				6,8				5,5	5,7			4,8	4,9						4,3	4,5			3,9	4,2	4,3		52
54									6,4				5,2	5,2			4,4	4,5						3,9	4,1			3,6	3,8	3,9		54
56									6				4,8	4,9			4,1	4,2						3,6	3,7			3,3	3,5			56
58													4,5				3,8	3,8						3,3	3,4			3	3,2			58
60													4,2				3,5	3,5						3,1	3,2			2,7	3			60
62													3,4				3,2							2,9	3			2,4	2,7			62
64																	3							2,7	2,8			2,1	2,4			64
66																	2,8							2,5				1,9	2,1			66
68																								2,3				1,7	1,9			68
70																								2,1				1,4				70
72																								1,7				1,2				72

\* Adapter · adapter · pièce d'adaptateur · adattatore · adaptador · адаптер

t\_180\_01205\_00\_000 / 01225\_00\_000 / 01245\_00\_000 / 01265\_00\_000



# Traglasten

## Lifting capacities

Forces de levage • Portate

Tablas de carga • Грузоподъемность

**TF**



m	14,9 + 2,5 m*				40,2 + 2,5 m*				45,3 + 2,5 m*				50,4 + 2,5 m*				55,5 + 2,5 m*				60,5 + 2,5 m*				65,6 + 2,5 m*				m
	24 m				24 m				24 m				24 m				24 m				24 m								
	0°	20°	40°	60°	0°	20°	40°	60°	0°	20°	40°	60°	0°	20°	40°	60°	0°	20°	40°	60°	0°	20°	40°	60°	0°	20°	40°	60°	
7	17																											7	
8	16,2																											8	
9	15,2																											9	
10	14,3																											10	
11	13,6																											11	
12	12,9				16,9																							12	
13	12,2				16,3				15,5																			13	
14	11,6				15,7				15,1																			14	
16	10,4	9,5			14,6				14,1				13,2															16	
18	9,4	8,6			13,6				13,3				12,5			11,3					9,1							18	
20	8,5	7,8			12,7	9,9			12,5				11,9			11					9,1			7,1				20	
22	7,7	7,2	6,5		12	9,3			11,8	9,3			11,3			10,7				8,9			7				22		
24	7	6,6	6,1		11,2	8,8			11,1	8,8			10,8	8,6		10,3				8,6			6,8				24		
26	6,4	6,1	5,7	4,1	10,5	8,3	6,6		10,5	8,3			10,2	8,2		9,8	7,9			8,3			6,6				26		
28	5,9	5,7	5,4	4	9,8	7,9	6,4		9,9	7,9	6,4		9,8	7,8		9,4	7,5			7,9	7,1		6,3				28		
30	5,5	5,3	5	3,9	9,2	7,5	6,2	4,1	9,4	7,5	6,2		9,3	7,5	6,2	9	7,2			7,5	6,8		6,1	5,6			30		
32	5,1	5	4,8	3,9	8,7	7,1	6	4	8,9	7,2	6	4,1	8,8	7,1	6	4	8,5	6,9	5,9	7,1	6,6		5,9	5,3			32		
34	4,8	4,7	4,6	3,8	8,1	6,8	5,8	4	8,4	6,9	5,8	4	8,4	6,9	5,8	4	8	6,7	5,7	4	6,8	6,4	5,5	5,6	5,1			34	
36	4,5	4,4	4,4		7,7	6,5	5,6	4	7,9	6,6	5,6	4	8	6,6	5,6	4	7,5	6,4	5,5	3,9	6,4	6,1	5,3	3,9	5,4	4,9	4,4	36	
38	4,2	4,3			7,3	6,2	5,4		7,5	6,3	5,4	3,9	7,6	6,3	5,4	3,9	7,1	6,2	5,4	3,9	6	6	5,2	3,9	5,1	4,8	4,3	38	
40					6,9	5,9	5,2		7,1	6	5,3		7,2	6,1	5,3	3,9	6,6	6	5,2	3,9	5,7	5,7	5,1	3,9	4,8	4,5	4,2	3,9	40
42					6,5	5,7	5,1		6,8	5,8	5,1		6,9	5,8	5,1		6,2	5,8	5,1	3,9	5,3	5,5	5	3,9	4,6	4,3	4	3,9	42
44					6,2	5,4	4,9		6,5	5,6	5		6,6	5,7	5		5,8	5,6	5		5	5,3	4,9	3,9	4,3	4,1	3,9	3,9	44
46					5,9	5,2	4,8		6,2	5,4	4,9		6,2	5,4	4,9		5,4	5,4	4,9		4,6	5	4,8		4	4	3,8	3,8	46
48					5,6	5	4,7		5,9	5,2	4,8		5,8	5,3	4,8		5	5,2	4,8		4,3	4,7	4,7		3,8	3,8	3,7		48
50					5,4	4,9	4,6		5,6	5	4,7		5,4	5,1	4,7		4,7	4,9	4,7		4	4,4	4,5		3,5	3,6	3,5		50
52					5,1	4,7			5,4	4,9	4,6		5	5	4,6		4,3	4,6	4,6		3,7	4,1	4,3		3,2	3,5	3,4		52
54					4,9	4,6			5,2	4,7			4,6	4,8	4,5		4	4,3	4,4		3,4	3,8	4		3	3,3	3,3		54
56					4,7	4,5			5	4,6			4,3	4,6	4,5		3,7	4	4,2		3,1	3,5	3,7		2,7	3,1	3,2		56
58					4,5	4,4			4,7	4,5			3,9	4,3			3,4	3,7	3,9		2,9	3,2	3,4		2,5	2,8	3,1		58
60					4,4				4,5	4,4			3,6	4			3,1	3,4			2,6	3	3,1		2,3	2,6	2,9		60
62					4,3				4,1	4,3			3,3	3,6			2,8	3,1			2,3	2,7	2,9		2	2,4	2,6		62
64					3,7				3,9				3,1	3,3			2,5	2,8			2,1	2,4			1,8	2,1	2,4		64
66									3,7				2,9	3			2,4	2,5			1,9	2,2			1,6	1,9	2,1		66
68									3,3				2,7	2,8			2,2	2,3			1,8	2			1,3	1,7			68
70													2,5				2	2,1			1,6	1,8				1,4			70
72													2,3				1,8	1,9			1,4	1,6				1,2			72
74													1,5				1,6				1,2	1,4							74
76																	1,5					1,2							76

\* Adapter · adapter · pièce d'adaptateur · adattatore · adaptador · адаптер

t\_180\_01405\_00\_000 / 01425\_00\_000 / 01445\_00\_000 / 01465\_00\_000



**Traglasten**  
**Lifting capacities**  
**Forces de levage • Portate**  
**Tablas de carga • Грузоподъемность**

**TF**

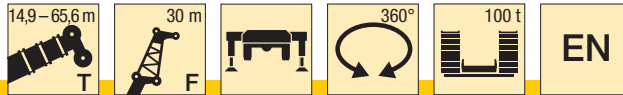

m	14,9 + 2,5 m*				40,2 + 2,5 m*				45,3 + 2,5 m*				50,4 + 2,5 m*				55,5 + 2,5 m*				60,5 + 2,5 m*				65,6 + 2,5 m*				m			
	30 m				30 m				30 m				30 m				30 m				30 m											
	0°	20°	40°	60°	0°	20°	40°	60°	0°	20°	40°	60°	0°	20°	40°	60°	0°	20°	40°	60°	0°	20°	40°	60°	0°	20°	40°	60°				
8	12,2																												8			
9	12,2																												9			
10	12,1																												10			
11	11,8																												11			
12	11,2																												12			
13	10,7							12,2																					13			
14	10,2							12,2				12,2																	14			
16	9,3							12				11,6			10,7														16			
18	8,4	7,2						11,5				11			10,3			9,1											18			
20	7,6	6,7						10,8				10,4			9,8			8,9			7,4								20			
22	6,9	6,2						10,1				9,9			9,4			8,6			7,3				5,6				22			
24	6,3	5,7						9,5	7,1			9,3			8,9			8,3			7,2				5,5				24			
26	5,7	5,2	4,4					9	6,7			8,8	6,7		8,5			7,9			7				5,4				26			
28	5,3	4,8	4,1					8,4	6,4			8,4	6,4		8,1	6,3		7,6			6,7				5,2				28			
30	4,8	4,5	3,9					7,9	6,1			8	6,1		7,7	6		7,3	5,7		6,5				5				30			
32	4,5	4,1	3,7	2,6				7,4	5,7	4,3		7,5	5,8		7,4	5,7		7	5,5		6,2	5,2			4,8				32			
34	4,1	3,8	3,5	2,6				7	5,4	4,2		7,1	5,5	4,2		7	5,4	4,2		6,7	5,3			5,9	5		4,6	4	34			
36	3,8	3,6	3,4	2,5				6,6	5,2	4	2,6	6,7	5,2	4		6,7	5,2	4		6,4	5,1	4		5,6	4,8		4,4	3,9	36			
38	3,6	3,4	3,3	2,5				6,2	4,9	3,9	2,6	6,3	5	3,9	2,6	6,4	5	3,9	2,6	6,1	4,9	3,9		5,3	4,6		4,2	3,7	38			
40	3,3	3,2	3,2	2,5				5,8	4,7	3,8	2,6	6	4,8	3,8	2,6	6	4,8	3,8	2,6	5,8	4,7	3,8	2,6	5,1	4,5	3,7		4,1	3,6	40		
42	3,1	3,1	3,1					5,5	4,5	3,7		5,7	4,6	3,7	2,5	5,7	4,6	3,7	2,5	5,6	4,5	3,7	2,5	4,8	4,3	3,6	2,5	3,9	3,4	3,1	42	
44	3	3						5,2	4,3	3,6		5,4	4,4	3,6	2,5	5,5	4,4	3,6	2,5	5,3	4,3	3,6	2,5	4,5	4,2	3,5	2,5	3,7	3,3	3	44	
46								4,9	4,1	3,5		5,1	4,2	3,5		5,2	4,2	3,5	2,5	5	4,2	3,5	2,5	4,2	4	3,5	2,5	3,5	3,2	2,9	2,5	46
48								4,7	3,9	3,4		4,9	4	3,5		5	4,1	3,5		4,6	4	3,5	2,5	3,9	3,9	3,4	2,5	3,3	3,1	2,8	2,5	48
50								4,4	3,7	3,4		4,6	3,9	3,4		4,7	3,9	3,4		4,3	3,9	3,4		3,6	3,8	3,4	2,5	3	3	2,8	2,5	50
52								4,2	3,6	3,3		4,4	3,7	3,3		4,5	3,8	3,4		4	3,7	3,3		3,3	3,6	3,3		2,8	2,9	2,7	2,5	52
54								4	3,5	3,2		4,2	3,6	3,3		4,3	3,6	3,3		3,7	3,6	3,3		3,1	3,4	3,2		2,6	2,8	2,6		54
56								3,8	3,3	3,2		4	3,5	3,2		4,1	3,5	3,2		3,4	3,5	3,2		2,8	3,2	3,2		2,4	2,7	2,6		56
58								3,6	3,2			3,8	3,4	3,2		3,8	3,4	3,2		3,1	3,3	3,2		2,6	3	3,1		2,2	2,6	2,5		58
60								3,5	3,2			3,7	3,3		3,5	3,3	3,1		2,9	3,2	3,1		2,3	2,8	3		2	2,4	2,4		60	
62								3,3	3,1			3,5	3,2		3,2	3,2	3,1		2,6	3	3,1		2,1	2,5	2,8		1,8	2,2	2,3		62	
64								3,2	3			3,4	3,1		3	3,1			2,4	2,7	2,9		1,9	2,3	2,6		1,5	2	2,2		64	
66								3,1				3,3	3		2,7	2,9			2,1	2,5			1,6	2,1	2,3		1,3	1,8	2		66	
68								3				3,1	3		2,5	2,8			1,9	2,2			1,5	1,8	2,1			1,6	1,8		68	
70												3			2,3	2,5			1,7	2			1,3	1,6				1,3	1,6		70	
72												2,8			2,1	2,3			1,5	1,7				1,4					1,4		72	
74												2,5			1,9	2,1			1,3	1,5											74	
76															1,8				1,2	1,4											76	
78															1,6					1,2											78	

\* Adapter · adapter · pièce d'adaptateur · adattatore · adaptador · адаптер

t\_180\_01505\_00\_000 / 01525\_00\_000 / 01545\_00\_000 / 01565\_00\_000

# Traglasten

## Lifting capacities

Forces de levage • Portate

Tablas de carga • Грузоподъемность

**TF**



m	14,9 + 2,5 m*				40,2 + 2,5 m*				45,3 + 2,5 m*				50,4 + 2,5 m*				55,5 + 2,5 m*				m
	36 m				36 m				36 m				36 m				36 m				
	0°	20°	40°	60°	0°	20°	40°	60°	0°	20°	40°	60°	0°	20°	40°	60°	0°	20°	40°	60°	
9	10,4																				9
10	10,1																				10
11	9,7																				11
12	9,3																				12
13	8,9																				13
14	8,5				10,3																14
16	7,9				9,8				9,3												16
18	7,3				9,3				8,9				8,2								18
20	6,7				8,8				8,4				7,9								20
22	6,1	5,2			8,3				8				7,5								22
24	5,5	4,8			7,9				7,6				7,2								24
26	5,1	4,4			7,4				7,3				6,9								26
28	4,6	4			7	5,1			6,9				6,6								28
30	4,2	3,7			6,6	4,8			6,6	4,8			6,3								30
32	3,8	3,5	2,9		6,2	4,6			6,2	4,5			6	4,4							32
34	3,5	3,3	2,7		5,9	4,3			5,9	4,3			5,8	4,2							34
36	3,3	3	2,6		5,5	4,1	3		5,6	4,1			5,5	4							36
38	3	2,9	2,5	1,4	5,2	3,9	2,9		5,3	3,9	2,9		5,2	3,8							38
40	2,8	2,7	2,4	1,3	4,8	3,7	2,8		5	3,7	2,8		5	3,7	2,8						40
42	2,7	2,5	2,3	1,3	4,5	3,5	2,7	1,5	4,7	3,6	2,7		4,7	3,5	2,7						42
44	2,5	2,4	2,2	1,3	4,3	3,4	2,6	1,5	4,4	3,4	2,6	1,5	4,4	3,4	2,6	1,5					44
46	2,3	2,3	2,2	1,3	4	3,2	2,6	1,5	4,2	3,3	2,6	1,5	4,2	3,3	2,6	1,5					46
48	2,2	2,2	2,2		3,8	3,1	2,5		4	3,2	2,5	1,5	4	3,2	2,5	1,5					48
50	2,1	2,1			3,6	3	2,4		3,8	3	2,4	1,5	3,8	3,1	2,4	1,5					50
52					3,4	2,9	2,4		3,6	2,9	2,4		3,6	3	2,4	1,5					52
54					3,2	2,8	2,3		3,4	2,8	2,3		3,5	2,9	2,4						54
56					3,1	2,6	2,3		3,2	2,7	2,3		3,3	2,8	2,3						56
58					2,9	2,5	2,3		3,1	2,6	2,3		3,2	2,7	2,3						58
60					2,8	2,5	2,2		3	2,5	2,2		3	2,6	2,3						60
62					2,7	2,4	2,2		2,8	2,5	2,2		2,9	2,5	2,2						62
64					2,6	2,3			2,7	2,4	2,2		2,7	2,4	2,2						64
66					2,5	2,2			2,6	2,3			2,5	2,4	2,2						66
68					2,4	2,2			2,5	2,3			2,3	2,3	2,2						68
70					2,3	2,1			2,4	2,2			2,1	2,2							70
72					2,2				2,3	2,1			1,9	2,2							72
74					2,1				2,2	2,1			1,7	2							74
76									2,2				1,5	1,8							76
78									2,1				1,4	1,6							78
80									1,8				1,2	1,4							80

\* Adapter · adapter · pièce d'adaptateur · adattatore · adaptador · адаптер

t\_180\_01605\_00\_000 / 01625\_00\_000 / 01645\_00\_000 / 01665\_00\_000

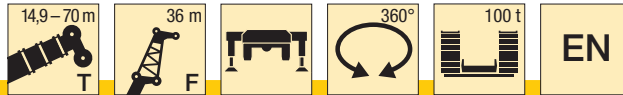

m	59 + 2,5 m*				60,5 + 2,5 m*				64 + 2,5 m*				65,6 + 2,5 m*				69,1 + 2,5 m*				70 + 2,5 m*	m	
	36 m				36 m				36 m				36 m				36 m				0°		
	0°	20°	40°	60°	0°	20°	40°	60°	0°	20°	40°	60°	0°	20°	40°	60°	0°	20°	40°	60°	0°		
22	4,8				5,9																	2,3	22
24	4,6				5,8				4,2				4,1				2,7					2,3	24
26	4,4				5,6				4,2				4,1				2,7					2,3	26
28	4,3				5,5				4				4				2,7					2,3	28
30	4,1				5,3				3,9				3,9				2,7					2,3	30
32	3,8				5,1				3,7				3,9				2,7					2,3	32
34	3,6				5				3,4				3,8				2,6					2,3	34
36	3,4	2,9			4,8	3,6			3,2				3,6				2,6					2,3	36
38	3,1	2,8			4,6	3,5			2,9	2,8			3,4	3			2,5					2,2	38
40	2,8	2,7			4,4	3,4			2,7	2,7			3,3	2,8			2,4	2,6				2,2	40
42	2,6	2,6			4,1	3,3			2,5	2,6			3,2	2,7			2,2	2,5				2,1	42
44	2,3	2,5			3,9	3,2	2,6		2,3	2,5			3	2,6			2,1	2,4				2	44
46	2,1	2,4	2,1		3,7	3,1	2,5		2,1	2,4			2,9	2,6			1,9	2,3				1,7	46
48	1,8	2,3	2		3,4	3	2,4	1,5	1,9	2,2	2		2,7	2,5			1,6	2,2				1,5	48
50	1,5	2,2	1,9	1,5	3,2	2,9	2,4	1,5	1,6	2,1	1,9		2,6	2,4	2,1		1,4	2				1,3	50
52	1,2	2	1,9	1,5	2,9	2,8	2,4	1,5	1,3	2	1,9	1,5	2,4	2,3	2	1,5	1,2	1,8	1,9				52
54		1,8	1,8	1,5	2,7	2,7	2,3	1,5		1,8	1,8	1,5	2,2	2,2	2	1,5		1,6	1,8	1,5			54
56		1,5	1,8		2,5	2,7	2,3	1,5		1,6	1,8	1,5	2	2,1	1,9	1,5		1,4	1,7	1,5			56
58		1,2	1,7		2,3	2,6	2,3			1,3	1,7		1,9	2,1	1,9	1,5		1,2	1,7	1,5			58
60			1,5		2	2,5	2,2				1,6		1,7	2	1,8				1,5				60
62			1,3		1,8	2,3	2,2				1,4		1,5	1,9	1,8				1,3				62
64					1,6	2,1	2,2						1,2	1,7	1,7								64
66					1,4	1,9	2,1							1,6	1,7								66
68					1,2	1,7	2							1,4	1,6								68
70						1,5	1,8							1,2	1,5								70
72						1,3	1,6								1,3								72
74							1,4																74

\* Adapter · adapter · pièce d'adaptateur · adattatore · adaptador · адаптер

t\_180\_01605\_00\_000 / 01625\_00\_000 / 01645\_00\_000 / 01665\_00\_000

# Traglasten

## Lifting capacities

Forces de levage • Portate

Tablas de carga • Грузоподъемность

TF



m	14,9 + 2,5 m*			40,2 + 2,5 m*			45,3 + 2,5 m*			50,4 + 2,5 m*			55,5 + 2,5 m*			59 + 2,5 m*			60,5 + 2,5 m*			64 + 2,5 m*		65,6 + 2,5 m*		69,1 + 2,5 m*		m			
	42 m			42 m			42 m			42 m			42 m			42 m			42 m			42 m		42 m		42 m					
	0°	20°	40°	0°	20°	40°	0°	20°	40°	0°	20°	40°	0°	20°	40°	0°	20°	40°	0°	20°	40°	0°	20°	0°	20°	0°	20°				
10	8,1																										10				
11	7,9																											11			
12	7,6																											12			
13	7,3																											13			
14	7																											14			
16	6,5				7,9																							16			
18	6				7,5				7,1																			18			
20	5,6				7,1				6,8				6,3															20			
22	5,2				6,7				6,4				6			5,5												22			
24	4,7				6,3				6,1				5,8			5,3			3,7		4,6							24			
26	4,3	3,6			6				5,8				5,5			5,1			3,5		4,5		3,1	3		1,5	26				
28	4	3,3			5,7				5,5				5,3			4,9			3,4		4,4		3,1	3		1,5	28				
30	3,7	3,1			5,4				5,3				5			4,7			3,2		4,2		3	3		1,5	30				
32	3,3	2,9			5,1	3,6			5	3,6			4,8			4,5			3,1		4		2,9	2,9		1,5	32				
34	3,1	2,7			4,8	3,4			4,8	3,4			4,6	3,3		4,3			2,9		3,9		2,8	2,8		1,4	34				
36	2,9	2,5	1,9		4,5	3,2			4,5	3,2			4,4	3,1		4,1	3		2,8		3,7		2,6	2,8		1,4	36				
38	2,6	2,3	1,8		4,3	3,1			4,3	3			4,2	3		4	2,9		2,6		3,6		2,5	2,7		1,4	38				
40	2,5	2,2	1,7		4	2,9			4,1	2,9			4	2,9		3,8	2,8		2,4		3,5	2,6	2,3	2,6		1,4	40				
42	2,3	2	1,6		3,8	2,8			3,8	2,8			3,8	2,7		3,6	2,7		2,2	2	3,3	2,5	2	1,9	2,5		1,4	42			
44	2,1	1,9	1,5		3,6	2,7	2		3,6	2,7	2		3,6	2,6	1,9	3,4	2,6		1,9	1,9	3,2	2,4		1,8	1,8	2,4	2	1,3	44		
46	2	1,8	1,4		3,3	2,5	1,9		3,4	2,6	1,9		3,4	2,5	1,9	3,3	2,5		1,7	1,8	3,1	2,4		1,6	1,7	2,3	1,9	1,2	1,5	46	
48	1,8	1,7	1,3		3,2	2,4	1,8		3,3	2,4	1,8		3,3	2,4	1,8	3,2	2,4	1,8	1,4	1,7	2,9	2,3		1,3	1,6	2,1	1,9		1,5	48	
50	1,7	1,5	1,3		3	2,3	1,8		3,1	2,4	1,8		3,1	2,3	1,8	3	2,3	1,7		1,6	2,8	2,2			1,5	2	1,8		1,4	50	
52	1,6	1,4	1,3		2,8	2,2	1,7		2,9	2,3	1,7		3	2,3	1,7	2,9	2,2	1,7		1,5	2,6	2,1	1,7			1,4	1,9	1,7		1,3	52
54	1,5	1,4	1,3		2,7	2,1	1,7		2,8	2,2	1,7		2,8	2,2	1,7	2,8	2,1	1,7		1,4	2,4	2,1	1,6			1,3	1,8	1,6		1,2	54
56	1,5	1,4			2,6	2,1	1,6		2,7	2,1	1,6		2,7	2,1	1,6	2,6	2,1	1,6		1,2	2,2	2	1,6			1,2	1,6	1,5			56
58					2,4	2	1,6		2,5	2	1,6		2,6	2	1,6	2,5	2	1,6			2	1,9	1,6				1,5	1,4			58
60					2,3	1,9	1,5		2,4	1,9	1,5		2,5	2	1,6	2,3	1,9	1,5			1,8	1,9	1,5				1,3	1,4			60
62					2,2	1,9	1,5		2,3	1,9	1,5		2,4	1,9	1,5	2,1	1,9	1,5			1,6	1,8	1,5					1,3			62
64					2,1	1,8	1,5		2,2	1,8	1,5		2,2	1,8	1,5	1,9	1,8	1,5			1,4	1,8	1,5					1,2			64
66					2	1,7	1,5		2,1	1,8	1,5		2,1	1,8	1,5	1,7	1,8	1,5				1,7	1,4								66
68					1,9	1,6			2	1,7	1,5		2	1,7	1,5	1,5	1,7	1,4				1,5	1,4								68
70					1,8	1,6			1,9	1,7	1,4		1,9	1,7	1,4	1,3	1,6	1,4				1,4	1,4								70
72					1,7	1,5			1,8	1,6			1,7	1,6	1,4		1,5	1,4				1,4	1,4								72
74					1,6	1,5			1,8	1,5			1,6	1,6	1,4		1,4	1,4					1,3								74
76					1,6	1,5			1,7	1,5			1,4	1,5			1,2	1,4													76
78					1,5				1,6	1,5			1,2	1,5																	78
80					1,5				1,6	1,4				1,3																	80
82									1,5																						82
84									1,4																						84

\* Adapter · adapter · pièce d'adaptateur · adattatore · adaptador · адаптер

t\_180\_01705\_00\_000 / 01725\_00\_000 / 01745\_00\_000

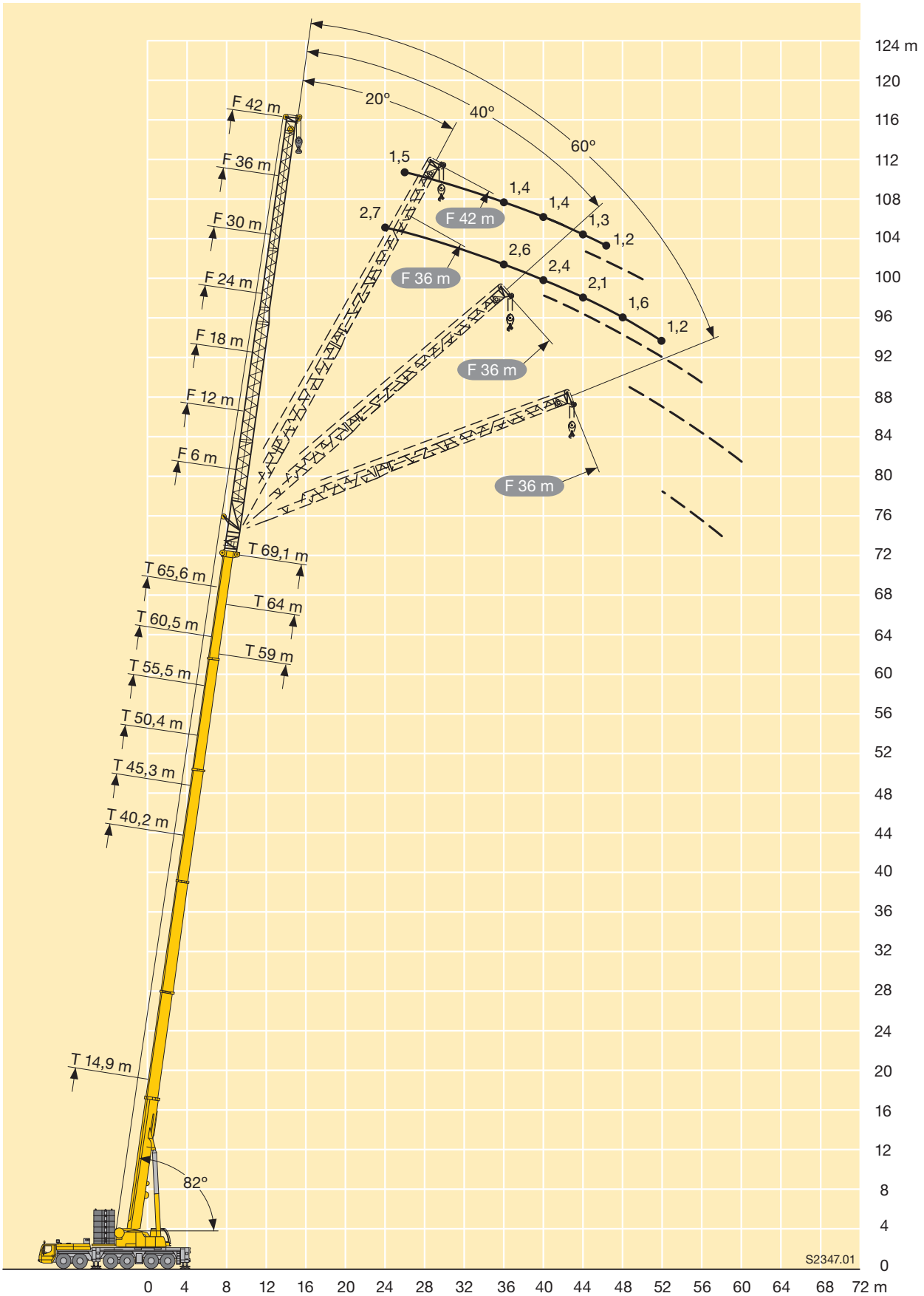





m	40,2 + 6 m*				45,3 + 6 m*				50,4 + 6 m*				55,5 + 6 m*				60,5 + 6 m*				65,6 + 6 m*				m	
	12 m				12 m				12 m				12 m				12 m				12 m					
	0°	20°	40°	60°	0°	20°	40°	60°	0°	20°	40°	60°	0°	20°	40°	60°	0°	20°	40°	60°	0°	20°	40°	60°		
11	36,9				37,5																				11	
12	35,4				36,2				35,8																12	
13	34,1				34,9				34,9				34,3												13	
14	32,8	20,6			33,7				33,8				33,8												14	
16	30,6	19,7			31,5	20			31,8	20,2			32				30,4						26,8		16	
18	28,6	18,8	14,5		29,5	19,2	14,6		30	19,4			30,3	20			29,6						26,5		18	
20	26,7	18,1	14,2	10,7	27,9	18,5	14,3	10,8	28,4	18,7	14,3		28,7	19,3	14,6		28,5	19,2				26	18,9		20	
22	25	17,3	13,8	10,6	26,3	17,8	14	10,6	27	18,1	14	10,6	27,3	18,7	14,4	10,7	27,3	18,6	14,3			25,4	18,4		22	
24	23,5	16,7	13,6	10,5	24,9	17,2	13,7	10,5	25,6	17,5	13,8	10,5	26,1	18,1	14,1	10,6	26,1	18	14	10,5		24,5	17,9	14	11	24
26	22,1	16,1	13,3		23,5	16,6	13,5	10,5	24,4	16,9	13,5	10,5	24,9	17,5	13,9	10,5	25,1	17,5	13,8	10,4		23,6	17,4	13,8	10,9	26
28	21	15,6	13,1		22,2	16,1	13,2		23,2	16,4	13,3	10,4	23,8	17	13,7	10,4	24	17	13,6	10,4		22,6	16,9	13,6	10,8	28
30	19,8	15,1	12,9		21,1	15,6	13		22,1	15,9	13,1		22,9	16,5	13,5	10,3	22,6	16,6	13,4	10,3		21,5	16,5	13,4	10,8	30
32	18,9	14,7	12,8		20,1	15,1	12,9		21,1	15,5	13		21,7	16,1	13,3		21,7	16,2	13,3	10,3		20,3	16,1	13,3	10,7	32
34	18	14,3	12,7		19,2	14,7	12,7		20,1	15,1	12,8		20,7	15,7	13,1		20,6	15,8	13,1			19	15,8	13,1	10,7	34
36	17,2	13,9	12,6		18,3	14,4	12,6		19,1	14,7	12,7		19,7	15,3	13		19	15,4	13			17,7	15,4	13		36
38	16,5	13,6	12,5		17,5	14	12,5		18,2	14,4	12,6		18,2	15	12,9		17,6	15,1	12,9			16,5	15,1	12,9		38
40	15,8	13,3			16,5	13,7	12,5		17,4	14,1	12,5		16,8	14,6	12,8		16,2	14,8	12,8			15,2	14,8	12,8		40
42	15	13,1			15,1	13,5	12,4		16,3	13,8	12,4		15,5	14,3	12,7		15	14,4	12,7			14	14,5	12,7		42
44	13,9	12,9			13,7	13,2			15	13,5	12,4		14,3	14	12,6		13,8	14	12,6			12,8	13,7	12,6		44
46	12,6	12,7			12,4	12,7			13,8	13,2	12,3		13,2	13,7	12,5		12,7	13,4	12,5			11,7	12,6	12,5		46
48	11,5	12			11,2	11,9			12,6	12,8			12,1	12,9	12,5		11,6	12,4	12,5			10,7	11,5	12		48
50	10,1				10,2	10,7			11,5	12			11	11,8	12,1		10,7	11,4	11,9			9,8	10,6	11,1		50
52	7,9				9,2	9,7			10,5	11,1			10	10,8			9,8	10,4	10,9			9	9,6	10,2		52
54	5,1				8,1				9,6	10,1			9,2	9,8			8,9	9,5				8,1	8,8	9,2		54
56					6,4				8,8	9,2			8,3	8,9			8	8,6				7,4	8	8,4		56
58					4,2				7,8	8,4			7,5	8,1			7,3	7,8				6,6	7,2			58
60									6,6				6,8	7,3			6,5	7				5,9	6,5			60
62									4,8				6	6,6			5,8	6,3				5,2	5,7			62
64									2,8				5				5,2	5,6				4,6	5,1			64
66													3,6				4,5	4,9				4	4,4			66
68													2				3,6	4,2				3,4	3,8			68
70																	2,5					2,8	3,2			70
72																						2	2,5			72

\* Adapter · adapter · pièce d'adaptateur · adattatore · adaptador · адаптер

t\_180\_11201\_00\_000 / 11221\_00\_000 / 11241\_00\_000 / 11261\_00\_000

# Traglasten

## Lifting capacities

Forces de levage • Portate

Tablas de carga • Грузоподъемность

**TYVEF**



m	40,2 + 6 m*				45,3 + 6 m*				50,4 + 6 m*				55,5 + 6 m*				60,5 + 6 m*				65,6 + 6 m*				m
	12 m				12 m				12 m				12 m				12 m				12 m				
	0°	20°	40°	60°	0°	20°	40°	60°	0°	20°	40°	60°	0°	20°	40°	60°	0°	20°	40°	60°	0°	20°	40°	60°	
10	38,5																								10
11	36,9				37,5																				11
12	35,4				36,2				35,8																12
13	34,1				34,9				34,9				34,3												13
14	32,8	20,6			33,7				33,8				33,8												14
16	30,6	19,7			31,5	20			31,8	20,2			32				30,4				26,8				16
18	28,6	18,8	14,5		29,5	19,2	14,6		30	19,4			30,3	20			29,6				26,5				18
20	26,7	18,1	14,2	10,7	27,9	18,5	14,3	10,8	28,4	18,7	14,3		28,7	19,3	14,6		28,5	19,2			26	18,9			20
22	25	17,3	13,8	10,6	26,3	17,8	14	10,6	27	18,1	14	10,6	27,3	18,7	14,4	10,7	27,3	18,6	14,3		25,4	17,9	14	11	22
24	23,5	16,7	13,6	10,5	24,9	17,2	13,7	10,5	25,6	17,5	13,8	10,5	26,1	18,1	14,1	10,6	26	18	14	10,5	24,5	17,9	14	11	24
26	22,1	16,1	13,3		23,5	16,6	13,5	10,5	24,2	16,9	13,5	10,5	24,5	17,5	13,9	10,5	24,4	17,5	13,8	10,4	23,1	17,4	13,8	10,9	26
28	21	15,6	13,1		22,2	16,1	13,2		22,8	16,4	13,3	10,4	22,9	17	13,7	10,4	22,3	17	13,6	10,4	20,9	16,9	13,6	10,8	28
30	19,8	15,1	12,9		21	15,6	13		21,6	15,9	13,1		21	16,5	13,5	10,3	20,2	16,6	13,4	10,3	18,9	16,5	13,4	10,8	30
32	18,9	14,7	12,8		19,3	15,1	12,9		20,1	15,5	13		19	16,1	13,3		18,2	16,2	13,3	10,3	17,1	16,1	13,3	10,7	32
34	17,8	14,3	12,7		17,4	14,7	12,7		18,2	15,1	12,8		17,2	15,7	13,1		16,5	15,8	13,1		15,4	15,8	13,1	10,7	34
36	16,2	13,9	12,6		15,6	14,4	12,6		16,6	14,7	12,7		15,6	15,2	13		15	15,3	13		13,9	14,9	13		36
38	14,5	13,6	12,5		14,1	14	12,5		15,1	14,3	12,6		14,2	14,8	12,9		13,6	14,5	12,9		12,6	13,7	12,9		38
40	13	13,3			12,7	13,4	12,5		13,7	14	12,5		12,9	14	12,7		12,3	13,3	12,7		11,3	12,4	12,6		40
42	11,6	12,4			11,4	12,2	12,4		12,5	13,3	12,4		11,7	12,7	12,6		11,1	12	12,5		10,2	11,1	11,9		42
44	10,4	11,1			10,1	10,9			11,4	12,1	12,3		10,6	11,6	12,2		10,1	10,9	11,6		9,1	10	10,8		44
46	9,2	9,8			9	9,7			10,3	10,9	11,4		9,6	10,5	11		9,1	9,9	10,5		8,2	9	9,7		46
48	8,2	8,7			8	8,6			9,2	9,9			8,6	9,5	10		8,2	8,9	9,4		7,3	8,1	8,7		48
50	7,2				7	7,6			8,3	8,9			7,8	8,6	9		7,3	8	8,5		6,5	7,2	7,8		50
52	6,4				6,2	6,6			7,4	8			7	7,7			6,5	7,2	7,6		5,7	6,4	6,9		52
54	4,9				5,4				6,6	7,1			6,2	6,8			5,8	6,4			5	5,6	6,1		54
56					4,6				5,9	6,3			5,4	6			5,1	5,7			4,3	4,9	5,3		56
58					3,8				5,2	5,5			4,8	5,3			4,5	5			3,7	4,3			58
60									4,6				4,1	4,6			3,8	4,3			3,1	3,7			60
62									4				3,5	3,9			3,2	3,6			2,5	3			62
64									2,7				2,9				2,6	3			1,9	2,4			64
66													2,3				2	2,4				1,8			66
68													1,6				1,5	1,8							68

\* Adapter · adapter · pièce d'adaptateur · adattatore · adaptador · адаптер

t 180\_11205\_00\_000 / 11225\_00\_000 / 11245\_00\_000 / 11265\_00\_000





m	40,2 + 6 m*				45,3 + 6 m*				50,4 + 6 m*				55,5 + 6 m*				60,5 + 6 m*				65,6 + 6 m*				m	
	18 m				18 m				18 m				18 m				18 m				18 m					
	0°	20°	40°	60°	0°	20°	40°	60°	0°	20°	40°	60°	0°	20°	40°	60°	0°	20°	40°	60°	0°	20°	40°	60°		
11	27,4																								11	
12	26,3				26,6																				12	
13	25,3				25,6				25,6																13	
14	24,3				24,7				24,8				24,6												14	
16	22,6				23,1				23,2				23,3				22,8								16	
18	21	13,7			21,7	13,9			21,9				22			21,6				21,1					18	
20	19,8	13			20,3	13,3			20,7	13,4			20,8	13,5		20,5				20,2					20	
22	18,6	12,5	9,4		19,2	12,7	9,5		19,5	12,9			19,8	13		19,6	13,2		19,4						22	
24	17,5	11,9	9,1	6,2	18,2	12,2	9,2		18,6	12,4	9,3		18,8	12,5	9,3	18,7	12,8		18,6	12,7					24	
26	16,4	11,5	8,9	6,1	17,2	11,7	9	6,1	17,6	11,9	9	6,1	18	12,1	9,1	17,9	12,4	9,3	17,9	12,4					26	
28	15,4	11	8,6	6	16,3	11,3	8,8	6	16,8	11,5	8,8	6	17,1	11,7	8,9	6	17,2	12	9,2	6,2	17,2	12	9,2	6,2	28	
30	14,6	10,6	8,4	5,9	15,4	11	8,5	5,9	16	11,1	8,6	5,9	16,4	11,4	8,7	5,9	16,4	11,6	9	6,2	16,5	11,7	9	6,2	30	
32	13,8	10,3	8,2		14,7	10,6	8,4	5,9	15,3	10,8	8,4	5,9	15,7	11	8,5	5,9	15,8	11,3	8,9	6,1	16	11,4	8,9	6,1	32	
34	13,1	9,9	8		13,9	10,3	8,2		14,6	10,5	8,3	5,8	15,1	10,7	8,3	5,8	15,2	11	8,7	6,1	15,4	11	8,7	6,1	34	
36	12,5	9,6	7,9		13,2	9,9	8		13,9	10,2	8,1		14,5	10,4	8,2		14,6	10,7	8,5	6,1	14,9	10,8	8,6	6	36	
38	11,9	9,3	7,7		12,7	9,6	7,8		13,3	9,9	7,9		13,9	10,1	8		14,1	10,4	8,4		14,4	10,5	8,4	6	38	
40	11,4	9,1	7,6		12,1	9,4	7,7		12,7	9,6	7,8		13,3	9,8	7,9		13,6	10,2	8,3		13,9	10,3	8,3	6	40	
42	10,9	8,8	7,5		11,6	9,1	7,6		12,2	9,4	7,7		12,8	9,6	7,8		13,1	9,9	8,1		13,5	10	8,2		42	
44	10,4	8,5	7,4		11,1	8,9	7,5		11,7	9,1	7,6		12,3	9,4	7,7		12,6	9,7	8		13	9,8	8,1		44	
46	10	8,3			10,7	8,6	7,4		11,2	8,9	7,5		11,8	9,1	7,6		12	9,5	7,9		12	9,6	8		46	
48	9,6	8,1			10,3	8,4	7,4		10,9	8,7	7,4		11,3	8,9	7,5		11,5	9,3	7,8		11	9,4	7,9		48	
50	9,2	8			9,9	8,2			10,4	8,5	7,3		10,8	8,7	7,4		10,8	9,1	7,8		10,1	9,2	7,8		50	
52	8,8	7,8			9,5	8			10	8,3			10,5	8,5	7,3		10	8,9	7,7		9,3	9,1	7,7		52	
54	8,4	7,7			9	7,9			9,6	8,1			9,7	8,3	7,3		9,2	8,8	7,6		8,5	8,9	7,7		54	
56	7,8				8,3	7,7			9,3	7,9			8,9	8,2			8,4	8,6	7,6		7,7	8,6	7,6		56	
58	6,1				7,4	7,6			8,6	7,8			8,2	8			7,7	8,4	7,5		7,1	7,9	7,6		58	
60	3,7				6,4				7,9	7,7			7,4	7,8			7	7,9			6,4	7,2	7,5		60	
62					4,8				7,2	7,5			6,7	7,3			6,3	7,2			5,8	6,6	7,1		62	
64					3				6,3	5,9			6,1	6,7			5,7	6,5			5,2	5,9			64	
66									5				5,5	6			5,1	5,8			4,6	5,3			66	
68									3,6				4,7	5,4			4,5	5,2			4	4,7			68	
70									1,8				3,7				4	4,6			3,5	4,1			70	
72													2,5				3,3	4			3	3,5			72	
74																	2,4	3,3			2,5	3			74	
76																					1,8	2,5			76	
78																						1,8				78

\* Adapter · adapter · pièce d'adaptateur · adattatore · adaptador · адаптер

t\_180\_11301\_00\_000 / 11321\_00\_000 / 11341\_00\_000 / 11361\_00\_000

# Traglasten

## Lifting capacities

Forces de levage • Portate

Tablas de carga • Грузоподъемность

# TYVEF



m	40,2 + 6 m*				45,3 + 6 m*				50,4 + 6 m*				55,5 + 6 m*				60,5 + 6 m*				65,6 + 6 m*				m	
	18 m				18 m				18 m				18 m				18 m				18 m					
	0°	20°	40°	60°	0°	20°	40°	60°	0°	20°	40°	60°	0°	20°	40°	60°	0°	20°	40°	60°	0°	20°	40°	60°		
11	27,4																								11	
12	26,3				26,6																				12	
13	25,3				25,6					25,6															13	
14	24,3				24,7					24,8				24,6											14	
16	22,6				23,1					23,2				23,3				22,8							16	
18	21	13,7			21,7	13,9				21,9				22				21,6				21,1			18	
20	19,8	13			20,3	13,3				20,7	13,4			20,8	13,5			20,5				20,2			20	
22	18,6	12,5	9,4		19,2	12,7	9,5			19,5	12,9			19,8	13			19,6	13,2			19,4			22	
24	17,5	11,9	9,1	6,2	18,2	12,2	9,2			18,6	12,4	9,3		18,8	12,5	9,3		18,7	12,8			18,6	12,7		24	
26	16,4	11,5	8,9	6,1	17,2	11,7	9			17,6	11,9	9	6,1	18	12,1	9,1		17,9	12,4	9,3		17,9	12,4		26	
28	15,4	11	8,6	6	16,3	11,3	8,8	6		16,8	11,5	8,8	6	17,1	11,7	8,9	6	17,2	12	9,2	6,2	17,2	12	9,2	28	
30	14,6	10,6	8,4	5,9	15,4	11	8,5	5,9		16	11,1	8,6	5,9	16,4	11,4	8,7	5,9	16,4	11,6	9	6,2	16,5	11,7	9	6,2	30
32	13,8	10,3	8,2		14,7	10,6	8,4	5,9		15,3	10,8	8,4	5,9	15,7	11	8,5	5,9	15,8	11,3	8,9	6,1	16	11,4	8,9	6,1	32
34	13,1	9,9	8		13,9	10,3	8,2			14,6	10,5	8,3	5,8	15,1	10,7	8,3	5,8	15,1	11	8,7	6,1	15,1	11	8,7	6,1	34
36	12,5	9,6	7,9		13,2	9,9	8			13,9	10,2	8,1		14,3	10,4	8,2		14,4	10,7	8,5	6,1	14	10,8	8,6	6	36
38	11,9	9,3	7,7		12,7	9,6	7,8			13,2	9,9	7,9		13,7	10,1	8		13,5	10,4	8,4		12,7	10,5	8,4	6	38
40	11,4	9,1	7,6		12,1	9,4	7,7			12,6	9,6	7,8		12,9	9,8	7,9		12,3	10,2	8,3		11,5	10,3	8,3	6	40
42	10,9	8,8	7,5		11,5	9,1	7,6			12,1	9,4	7,7		12	9,6	7,8		11,2	9,9	8,1		10,4	10	8,2		42
44	10,4	8,5	7,4		10,9	8,9	7,5			11,5	9,1	7,6		10,9	9,4	7,7		10,2	9,7	8		9,4	9,8	8,1		44
46	9,8	8,3			9,8	8,6	7,4			10,7	8,9	7,5		9,9	9,1	7,6		9,2	9,5	7,9		8,5	9,6	8		46
48	9,1	8,1			8,8	8,4	7,4			9,8	8,7	7,4		9	8,9	7,5		8,3	9,3	7,8		7,6	8,8	7,9		48
50	8,2	8			7,9	8,1				8,9	8,4	7,3		8,2	8,6	7,4		7,5	8,7	7,8		6,8	8	7,8		50
52	7,3	7,7			7	7,7				8,1	8,2			7,4	8,3	7,3		6,8	7,9	7,7		6,1	7,2	7,7		52
54	6,5	7,1			6,2	7				7,3	7,8			6,7	7,5	7,3		6,1	7,1	7,6		5,4	6,4	7,1		54
56	5,7				5,4	6,1				6,5	7,2			6	6,8			5,4	6,4	7		4,8	5,7	6,4		56
58	5				4,7	5,3				5,9	6,5			5,3	6,1			4,8	5,7	6,3		4,1	5	5,6		58
60	3,6				4,1					5,2	5,8			4,7	5,4			4,2	5,1			3,6	4,4	4,9		60
62					3,4					4,6	5,1			4,1	4,7			3,6	4,5			3	3,8	4,3		62
64					2,7					4	3,3			3,5	4,1			3,1	3,9			2,5	3,2			64
66										3,5				3	3,5			2,6	3,3			2	2,7			66
68										3				2,5	2,9			2	2,7			1,5	2,2			68
70										1,8				2				1,5	2,2			1,5	2,2			70
72														1,5					1,6							72

\* Adapter · adapter · pièce d'adaptateur · adattatore · adaptador · адаптер

t\_180\_11305\_00\_000 / 11325\_00\_000 / 11345\_00\_000 / 11365\_00\_000



m	40,2 + 6 m*				45,3 + 6 m*				50,4 + 6 m*				55,5 + 6 m*				60,5 + 6 m*				65,6 + 6 m*				m				
	24 m				24 m				24 m				24 m				24 m				24 m								
	0°	20°	40°	60°	0°	20°	40°	60°	0°	20°	40°	60°	0°	20°	40°	60°	0°	20°	40°	60°	0°	20°	40°	60°					
13	19,9				20,1																				13				
14	19,2				19,4				19,2																	14			
16	17,9				18,2				18,2				18,1													16			
18	16,7				17,1				17,1				17,1				16,8							15,9		18			
20	15,7	10,3			16,1				16,2				16,3				16							15,4		20			
22	14,8	9,8			15,1	10			15,3	10			15,4				15,2							14,7		22			
24	13,9	9,4			14,3	9,5			14,5	9,6			14,7	9,7			14,5							14,1		24			
26	13,1	9	6,4		13,5	9,1			13,8	9,3			14	9,4			13,9	9,3						13,5	9,2	26			
28	12,4	8,6	6,2		12,8	8,8	6,3		13,1	8,9	6,3		13,4	9			13,3	9						13	8,9	28			
30	11,6	8,2	6	3,9	12,2	8,4	6,1		12,5	8,6	6,1		12,8	8,7	6,1		12,8	8,7	6,1					12,5	8,6	30			
32	11	7,8	5,8	3,8	11,6	8,1	5,9	3,8	11,9	8,2	5,9	3,8	12,2	8,4	6		12,2	8,4	6					12	8,4	5,9	32		
34	10,4	7,5	5,7	3,7	11,1	7,8	5,7	3,7	11,4	7,9	5,8	3,7	11,7	8,1	5,8	3,7	11,8	8,1	5,8	3,7				11,6	8,1	5,8	34		
36	9,8	7,2	5,5	3,7	10,5	7,5	5,6	3,7	10,9	7,6	5,7	3,7	11,2	7,8	5,7	3,7	11,3	7,9	5,7	3,7				11,2	7,8	5,7	3,6	36	
38	9,4	6,9	5,4		10	7,2	5,5	3,7	10,4	7,4	5,5	3,7	10,8	7,5	5,6	3,7	10,9	7,6	5,6	3,6				10,8	7,6	5,6	3,6	38	
40	8,9	6,7	5,2		9,5	6,9	5,3		10	7,1	5,4	3,6	10,3	7,3	5,5	3,6	10,5	7,4	5,5	3,6				10,4	7,4	5,5	3,6	40	
42	8,4	6,4	5,1		9	6,7	5,2		9,5	6,9	5,3		9,9	7	5,3		10,1	7,1	5,4	3,6				10	7,1	5,4	3,6	42	
44	8	6,2	5		8,6	6,5	5,1		9,1	6,6	5,2		9,5	6,8	5,2		9,7	6,9	5,3					9,7	6,9	5,3	3,5	44	
46	7,6	6	4,9		8,2	6,2	5		8,7	6,4	5,1		9,1	6,6	5,2		9,4	6,7	5,2					9,4	6,8	5,2	3,5	46	
48	7,3	5,8	4,9		7,8	6	4,9		8,3	6,2	5		8,7	6,4	5,1		9	6,5	5,1					9,1	6,6	5,1		48	
50	6,9	5,7	4,8		7,5	5,9	4,9		7,9	6,1	4,9		8,4	6,2	5		8,7	6,4	5					8,8	6,4	5		50	
52	6,6	5,5			7,1	5,7	4,8		7,6	5,9	4,9		8	6,1	4,9		8,4	6,2	5					8,5	6,2	5		52	
54	6,3	5,3			6,8	5,6	4,8		7,3	5,7	4,8		7,7	5,9	4,9		8	6	4,9					8,2	6,1	4,9		54	
56	6	5,2			6,5	5,4			7	5,6	4,8		7,4	5,8	4,8		7,6	5,9	4,8					7,8	5,9	4,8		56	
58	5,7	5,1			6,2	5,3			6,7	5,5			7,1	5,6	4,8		7,3	5,7	4,8					7,1	5,8	4,8		58	
60	5,5	5			6	5,2			6,4	5,3			6,8	5,5	4,7		7,1	5,6	4,7					6,5	5,7	4,8		60	
62	5,2				5,7	5,1			6,2	5,2			6,5	5,4			6,6	5,5	4,7					5,9	5,6	4,7		62	
64	4,4				5,5	5			5,9	5,1			6,3	5,3			6,1	5,4	4,7					5,3	5,5	4,7		64	
66	2,5				4,8				5,7	5			5,9	5,2			5,5	5,2						4,8	5,3	4,7		66	
68					3,5				5,4	5			5,3	5,1			4,9	5,2						4,2	5,1	4,6		68	
70					1,9				4,9	4,2			4,8	5			4,4	4,9						3,8	4,6			70	
72									3,7				4,2	4,9			3,9	4,5						3,3	4,1			72	
74									2,5				3,5	4,3			3,4	4,1						2,8	3,6			74	
76													2,5				2,9	3,5						2,3	3			76	
78																	2,2	3						1,8	2,6			78	
80																	1,2	2,3						1,3	2,1			80	
82																									1,6				82

\* Adapter · adapter · pièce d'adaptateur · adattatore · adaptador · адаптер

t\_180\_11401\_00\_000 / 11421\_00\_000 / 11441\_00\_000 / 11461\_00\_000



m	40,2 + 6 m*				45,3 + 6 m*				50,4 + 6 m*				55,5 + 6 m*				60,5 + 6 m*				65,6 + 6 m*				m	
	24 m				24 m				24 m				24 m				24 m				24 m					
	0°	20°	40°	60°	0°	20°	40°	60°	0°	20°	40°	60°	0°	20°	40°	60°	0°	20°	40°	60°	0°	20°	40°	60°		
12	20,6																								12	
13	19,9				20,1																				13	
14	19,2				19,4					19,2															14	
16	17,9				18,2					18,2				18,1											16	
18	16,7				17,1					17,1				17,1			16,8					15,9			18	
20	15,7	10,3			16,1					16,2				16,3			16					15,4			20	
22	14,8	9,8			15,1	10				15,3	10			15,4			15,2					14,7			22	
24	13,9	9,4			14,3	9,5				14,5	9,6			14,7	9,7		14,5					14,1			24	
26	13,1	9	6,4		13,5	9,1				13,8	9,3			14	9,4		13,9	9,3				13,5	9,2		26	
28	12,4	8,6	6,2		12,8	8,8	6,3			13,1	8,9	6,3		13,4	9		13,3	9				13	8,9		28	
30	11,6	8,2	6	3,9	12,2	8,4	6,1			12,5	8,6	6,1		12,8	8,7	6,1	12,8	8,7	6,1			12,5	8,6		30	
32	11	7,8	5,8	3,8	11,6	8,1	5,9	3,8		11,9	8,2	5,9	3,8	12,2	8,4	6	12,2	8,4	6			12	8,4	5,9	32	
34	10,4	7,5	5,7	3,7	11,1	7,8	5,7	3,7		11,4	7,9	5,8	3,7	11,7	8,1	5,8	3,7	11,8	8,1	5,8	3,7	11,6	8,1	5,8	34	
36	9,8	7,2	5,5	3,7	10,5	7,5	5,6	3,7		10,9	7,6	5,7	3,7	11,2	7,8	5,7	3,7	11,3	7,9	5,7	3,7	11,2	7,8	5,7	3,6	36
38	9,4	6,9	5,4		10	7,2	5,5	3,7		10,4	7,4	5,5	3,7	10,8	7,5	5,6	3,7	10,9	7,6	5,6	3,6	10,8	7,6	5,6	3,6	38
40	8,9	6,7	5,2		9,5	6,9	5,3			10	7,1	5,4	3,6	10,3	7,3	5,5	3,6	10,5	7,4	5,5	3,6	10,4	7,4	5,5	3,6	40
42	8,4	6,4	5,1		9	6,7	5,2			9,5	6,9	5,3		9,9	7	5,3	10,1	7,1	5,4	3,6	9,9	7,1	5,4	3,6	42	
44	8	6,2	5		8,6	6,5	5,1			9,1	6,6	5,2		9,5	6,8	5,2	9,6	6,9	5,3		9,3	6,9	5,3	3,5	44	
46	7,6	6	4,9		8,2	6,2	5			8,7	6,4	5,1		9	6,6	5,2	9,1	6,7	5,2		8,5	6,8	5,2	3,5	46	
48	7,3	5,8	4,9		7,8	6	4,9			8,2	6,2	5		8,6	6,4	5,1	8,5	6,5	5,1		7,6	6,6	5,1		48	
50	6,9	5,7	4,8		7,5	5,9	4,9			7,8	6,1	4,9		8,2	6,2	5	7,7	6,4	5		6,8	6,4	5		50	
52	6,6	5,5			7,1	5,7	4,8			7,5	5,9	4,9		7,6	6,1	4,9	7	6,2	5		6,1	6,2	5		52	
54	6,3	5,3			6,7	5,6	4,8			7,2	5,7	4,8		6,9	5,9	4,9	6,3	6	4,9		5,5	6,1	4,9		54	
56	6	5,2			6	5,4				6,8	5,6	4,8		6,3	5,8	4,8	5,6	5,9	4,8		4,8	5,9	4,8		56	
58	5,6	5,1			5,4	5,3				6,3	5,5			5,7	5,6	4,8	5	5,7	4,8		4,2	5,4	4,8		58	
60	5,1	5			4,7	5,2				5,7	5,3			5,1	5,5	4,7	4,5	5,4	4,7		3,7	4,8	4,8		60	
62	4,4				4,1	4,8				5,1	5,2			4,5	5,2		3,9	4,9	4,7		3,1	4,2	4,7		62	
64	3,9				3,5	4,2				4,5	5			4	4,8		3,4	4,3	4,6		2,7	3,6	4,3		64	
66	2,5				3					4	4,6			3,5	4,2		2,9	3,8			2,2	3,1	3,8		66	
68					2,4					3,5	4			3	3,7		2,5	3,3			1,7	2,6	3,2		68	
70					1,6					3	1,8			2,5	3,1		2	2,8			1,2	2,2			70	
72										2,5				2	2,6		1,5	2,3			1,7				72	
74										2,1				1,5	2,1			1,8				1,2				74
76																		1,3								76

\* Adapter - adapter - pièce d'adaptateur - adattatore - adaptador - адаптер

t\_180\_11405\_00\_000 / 11425\_00\_000 / 11445\_00\_000 / 11465\_00\_000



m	40,2 + 6 m*				45,3 + 6 m*				50,4 + 6 m*				55,5 + 6 m*				60,5 + 6 m*				65,6 + 6 m*				m
	30 m				30 m				30 m				30 m				30 m				30 m				
	0°	20°	40°	60°	0°	20°	40°	60°	0°	20°	40°	60°	0°	20°	40°	60°	0°	20°	40°	60°	0°	20°	40°	60°	
13	15,5																								13
14	14,9				14,9																				14
16	14				14				13,9				13,6												16
18	13				13,1				13,1				13,1				12,8								18
20	12,3				12,4				12,4				12,4				12,2				11,6				20
22	11,5				11,7				11,7				11,8				11,6				11,2				22
24	10,9	7,4			11	7,4			11,1				11,2				11,1				10,8				24
26	10,3	7			10,5	7,1			10,6	7,1			10,7	7,1			10,6				10,3				26
28	9,7	6,6			10	6,7			10,1	6,8			10,2	6,9			10,2	6,8			9,9				28
30	9,2	6,3	4,4		9,5	6,4			9,7	6,5			9,8	6,6			9,7	6,5			9,5	6,4			30
32	8,7	6	4,2		9	6,1	4,2		9,2	6,2			9,4	6,3			9,3	6,3			9,2	6,2			32
34	8,3	5,7	4,1		8,6	5,8	4,1		8,8	5,9	4,1		9	6	4,1		9	6			8,8	6			34
36	7,8	5,4	3,9	2,5	8,2	5,6	4	2,5	8,4	5,7	4		8,6	5,8	4		8,6	5,8	4		8,5	5,8			36
38	7,4	5,2	3,8	2,5	7,8	5,3	3,8	2,4	8	5,5	3,9	2,4	8,2	5,6	3,9	2,4	8,3	5,6	3,9		8,2	5,6	3,8		38
40	7	5	3,7	2,4	7,4	5,1	3,7	2,4	7,7	5,2	3,8	2,4	7,9	5,4	3,8	2,4	7,9	5,4	3,8	2,4	7,9	5,4	3,7		40
42	6,6	4,8	3,6	2,4	7	4,9	3,6	2,4	7,3	5,1	3,7	2,4	7,5	5,2	3,7	2,4	7,6	5,2	3,7	2,3	7,6	5,2	3,7	2,3	42
44	6,2	4,6	3,5		6,6	4,7	3,5	2,4	7	4,9	3,6	2,4	7,2	5	3,6	2,3	7,3	5,1	3,6	2,3	7,3	5	3,6	2,3	44
46	5,9	4,4	3,4		6,3	4,6	3,4		6,6	4,7	3,5	2,3	6,9	4,8	3,5	2,3	7	4,9	3,5	2,3	7	4,9	3,5	2,3	46
48	5,6	4,3	3,3		6	4,4	3,4		6,3	4,5	3,4		6,6	4,6	3,4		6,8	4,7	3,4	2,3	6,8	4,7	3,4	2,3	48
50	5,3	4,1	3,3		5,7	4,2	3,3		6	4,4	3,3		6,3	4,5	3,4		6,5	4,6	3,4		6,5	4,6	3,4	2,3	50
52	5	4	3,2		5,4	4,1	3,2		5,7	4,2	3,3		6,1	4,4	3,3		6,3	4,4	3,3		6,3	4,5	3,3	2,3	52
54	4,7	3,8	3,2		5,2	4	3,2		5,5	4,1	3,2		5,8	4,2	3,3		6	4,3	3,3		6,1	4,3	3,3		54
56	4,5	3,7	3,1		4,9	3,8	3,2		5,2	4	3,2		5,5	4,1	3,2		5,8	4,2	3,2		5,9	4,2	3,2		56
58	4,3	3,6			4,7	3,7	3,1		5	3,9	3,2		5,3	4	3,2		5,5	4	3,2		5,7	4,1	3,2		58
60	4,1	3,5			4,5	3,6	3,1		4,8	3,7	3,1		5,1	3,9	3,1		5,3	3,9	3,2		5,5	4	3,2		60
62	3,9	3,4			4,3	3,5			4,6	3,6	3,1		4,9	3,8	3,1		5,1	3,8	3,1		5,3	3,9	3,1		62
64	3,7	3,3			4,1	3,4			4,4	3,6			4,7	3,7	3,1		4,9	3,7	3,1		5	3,8	3,1		64
66	3,5	3,3			3,9	3,4			4,2	3,5			4,5	3,6	3,1		4,7	3,7	3,1		4,8	3,7	3,1		66
68	3,4				3,7	3,3			4	3,4			4,3	3,5			4,5	3,6	3		4,4	3,6	3		68
70	3,1				3,6	3,3			3,8	3,3			4,1	3,4			4,3	3,5	3		3,9	3,5	3		70
72	1,5				3,2				3,7	3,3			4	3,4			4,1	3,4			3,4	3,5	3		72
74					2,3				3,5	3,2			3,8	3,3			3,7	3,3			3	3,4	3		74
76									3,3	3,2			3,6	3,2			3,3	3,3			2,6	3,2			76
78									2,6				3,1	3,2			2,8	3,2			2,2	3,1			78
80									1,4				2,3	3,2			2,4	3			1,8	2,6			80
82																	1,8	2,7			1,3	2,2			82
84																		2,2				1,8			84
86																						1,3			86

\* Adapter · adapter · pièce d'adaptateur · adattatore · adaptador · адаптер

t\_180\_11501\_00\_000 / 11521\_00\_000 / 11541\_00\_000 / 11561\_00\_000



m	40,2 + 6 m*				45,3 + 6 m*				50,4 + 6 m*				55,5 + 6 m*				60,5 + 6 m*				65,6 + 6 m*				m	
	30 m				30 m				30 m				30 m				30 m				30 m					
	0°	20°	40°	60°	0°	20°	40°	60°	0°	20°	40°	60°	0°	20°	40°	60°	0°	20°	40°	60°	0°	20°	40°	60°		
13	15,5																								13	
14	14,9				14,9																				14	
16	14				14				13,9					13,6											16	
18	13				13,1				13,1					13,1				12,8							18	
20	12,3				12,4				12,4					12,4				12,2				11,6			20	
22	11,5				11,7				11,7					11,8				11,6				11,2			22	
24	10,9	7,4			11	7,4			11,1					11,2				11,1				10,8			24	
26	10,3	7			10,5	7,1			10,6	7,1				10,7	7,1			10,6				10,3			26	
28	9,7	6,6			10	6,7			10,1	6,8				10,2	6,9			10,2	6,8			9,9			28	
30	9,2	6,3	4,4		9,5	6,4			9,7	6,5				9,8	6,6			9,7	6,5			9,5	6,4		30	
32	8,7	6	4,2		9	6,1	4,2		9,2	6,2				9,4	6,3			9,3	6,3			9,2	6,2		32	
34	8,3	5,7	4,1		8,6	5,8	4,1		8,8	5,9	4,1			9	6	4,1		9	6			8,8	6		34	
36	7,8	5,4	3,9	2,5	8,2	5,6	4	2,5	8,4	5,7	4			8,6	5,8	4		8,6	5,8	4		8,5	5,8		36	
38	7,4	5,2	3,8	2,5	7,8	5,3	3,8	2,4	8	5,5	3,9	2,4		8,2	5,6	3,9	2,4	8,3	5,6	3,9		8,2	5,6	3,8	38	
40	7	5	3,7	2,4	7,4	5,1	3,7	2,4	7,7	5,2	3,8	2,4		7,9	5,4	3,8	2,4	7,9	5,4	3,8	2,4	7,9	5,4	3,7	40	
42	6,6	4,8	3,6	2,4	7	4,9	3,6	2,4	7,3	5,1	3,7	2,4		7,5	5,2	3,7	2,4	7,6	5,2	3,7	2,3	7,6	5,2	3,7	2,3	42
44	6,2	4,6	3,5		6,6	4,7	3,5	2,4	7	4,9	3,6	2,4		7,2	5	3,6	2,3	7,3	5,1	3,6	2,3	7,3	5	3,6	2,3	44
46	5,9	4,4	3,4		6,3	4,6	3,4		6,6	4,7	3,5	2,3		6,9	4,8	3,5	2,3	7	4,9	3,5	2,3	7	4,9	3,5	2,3	46
48	5,6	4,3	3,3		6	4,4	3,4		6,3	4,5	3,4			6,6	4,6	3,4		6,8	4,7	3,4	2,3	6,8	4,7	3,4	2,3	48
50	5,3	4,1	3,3		5,7	4,2	3,3		6	4,4	3,3			6,3	4,5	3,4		6,5	4,6	3,4		6,5	4,6	3,4	2,3	50
52	5	4	3,2		5,4	4,1	3,2		5,7	4,2	3,3			6,1	4,4	3,3		6,2	4,4	3,3		6,1	4,5	3,3	2,3	52
54	4,7	3,8	3,2		5,2	4	3,2		5,5	4,1	3,2			5,8	4,2	3,3		5,9	4,3	3,3		5,5	4,3	3,3		54
56	4,5	3,7	3,1		4,9	3,8	3,2		5,2	4	3,2			5,5	4,1	3,2		5,7	4,2	3,2		4,9	4,2	3,2		56
58	4,3	3,6			4,7	3,7	3,1		5	3,9	3,2			5,2	4	3,2		5,1	4	3,2		4,3	4,1	3,2		58
60	4,1	3,5			4,5	3,6	3,1		4,7	3,7	3,1			5	3,9	3,1		4,6	3,9	3,2		3,8	4	3,2		60
62	3,9	3,4			4,2	3,5			4,5	3,6	3,1			4,6	3,8	3,1		4	3,8	3,1		3,3	3,9	3,1		62
64	3,7	3,3			3,9	3,4			4,3	3,6				4,1	3,7	3,1		3,6	3,7	3,1		2,8	3,8	3,1		64
66	3,5	3,3			3,5	3,4			4,1	3,5				3,7	3,6	3,1		3,1	3,6	3,1		2,3	3,5	3,1		66
68	3,3				3	3,3			3,7	3,4				3,2	3,5			2,6	3,5	3		1,9	3	3		68
70	2,9				2,5	3,1			3,4	3,3				2,8	3,4			2,2	3,2	3			2,5	3		70
72	1,5				2				2,9	3,3				2,4	3,1			1,8	2,8				2,1	2,8		72
74					1,5				2,5	3,1				1,9	2,7			1,4	2,3				1,6	2,3		74
76									2,1					1,5	2,3				1,9							76
78									1,7						1,8				1,4							78
80									1,2						1,3											80

\* Adapter · adapter · pièce d'adaptateur · adattatore · adaptador · адаптер

t\_180\_11505\_00\_000 / 11525\_00\_000 / 11545\_00\_000 / 11565\_00\_000



m	40,2 + 6 m*				45,3 + 6 m*				50,4 + 6 m*				55,5 + 6 m*				60,5 + 6 m*				65,6 + 6 m*				m
	36 m				36 m				36 m				36 m				36 m				36 m				
	0°	20°	40°	60°	0°	20°	40°	60°	0°	20°	40°	60°	0°	20°	40°	60°	0°	20°	40°	60°	0°	20°	40°	60°	
14	12																								14
16	11,2				11,7																				16
18	10,5				11				10,9				10,9												18
20	9,9				10,3				10,3				10,3				10,1								20
22	9,3				9,8				9,7				9,8				9,6				9,3				22
24	8,7				9,2				9,2				9,3				9,2				8,9				24
26	8,3	5,5			8,7				8,8				8,9				8,7				8,5				26
28	7,8	5,2			8,3	5,6			8,3				8,4				8,4				8,1				28
30	7,4	4,9			7,9	5,4			8	5,4			8,1	5,5			8				7,8				30
32	7	4,6			7,5	5,1			7,6	5,2			7,7	5,3			7,7	5,2			7,5				32
34	6,6	4,4			7,1	4,9			7,2	5			7,4	5			7,4	5			7,2	5			34
36	6,2	4,2	2,9		6,8	4,7			6,9	4,8			7,1	4,8			7,1	4,8			6,9	4,8			36
38	5,9	4	2,8		6,5	4,5	3,1		6,6	4,6	3,1		6,8	4,6			6,8	4,7			6,7	4,6			38
40	5,6	3,8	2,7		6,2	4,3	3		6,3	4,4	3		6,5	4,5	3		6,5	4,5	3		6,5	4,4			40
42	5,2	3,6	2,6	1,4	5,9	4,1	2,9	1,6	6,1	4,2	2,9		6,2	4,3	2,9		6,3	4,3	2,9		6,2	4,3	2,9		42
44	4,9	3,4	2,5	1,4	5,6	3,9	2,8	1,6	5,8	4	2,8	1,6	6	4,1	2,9	1,6	6,1	4,1	2,9		6	4,1	2,8		44
46	4,6	3,3	2,5	1,3	5,3	3,7	2,7	1,6	5,5	3,8	2,8	1,6	5,7	3,9	2,8	1,6	5,8	4	2,8	1,6	5,8	4	2,8		46
48	4,4	3,2	2,4	1,3	5	3,6	2,7	1,6	5,3	3,7	2,7	1,6	5,5	3,8	2,7	1,6	5,6	3,8	2,7	1,6	5,6	3,8	2,7	1,6	48
50	4,1	3	2,3		4,8	3,4	2,6	1,6	5	3,5	2,6	1,6	5,3	3,6	2,7	1,6	5,4	3,7	2,7	1,6	5,4	3,7	2,7	1,6	50
52	3,9	2,9	2,3		4,5	3,3	2,5		4,8	3,4	2,6		5,1	3,5	2,6	1,6	5,2	3,6	2,6	1,6	5,2	3,6	2,6	1,6	52
54	3,7	2,8	2,2		4,3	3,2	2,5		4,6	3,3	2,5		4,8	3,4	2,5		5	3,4	2,6	1,6	5	3,5	2,6	1,6	54
56	3,5	2,7	2,2		4,1	3,1	2,4		4,3	3,2	2,5		4,6	3,3	2,5		4,8	3,3	2,5		4,8	3,3	2,5	1,6	56
58	3,3	2,6	2,2		3,9	3	2,4		4,1	3,1	2,4		4,4	3,2	2,5		4,6	3,2	2,5		4,7	3,2	2,5	1,6	58
60	3,1	2,6	2,1		3,7	2,9	2,3		3,9	3	2,4		4,2	3,1	2,4		4,4	3,1	2,4		4,5	3,1	2,4		60
62	3	2,5	2,1		3,5	2,8	2,3		3,8	2,9	2,3		4	3	2,4		4,2	3	2,4		4,3	3,1	2,4		62
64	2,9	2,4			3,3	2,7	2,3		3,6	2,8	2,3		3,9	2,9	2,3		4	3	2,3		4,1	3	2,4		64
66	2,7	2,4			3,2	2,6			3,4	2,7	2,3		3,7	2,8	2,3		3,9	2,9	2,3		4	2,9	2,3		66
68	2,6	2,3			3	2,6			3,3	2,7	2,2		3,5	2,7	2,3		3,7	2,8	2,3		3,8	2,8	2,3		68
70	2,5	2,3			2,9	2,5			3,1	2,6			3,4	2,7	2,2		3,6	2,7	2,3		3,7	2,8	2,3		70
72	2,4	2,2			2,8	2,4			3	2,5			3,2	2,6	2,2		3,4	2,7	2,2		3,5	2,7	2,2		72
74	2,3				2,7	2,4			2,9	2,5			3,1	2,5			3,2	2,6	2,2		3,2	2,6	2,2		74
76	2,1				2,5	2,4			2,8	2,4			3	2,5			3,1	2,5	2,2		2,9	2,6	2,2		76
78					2,3				2,7	2,4			2,9	2,4			3	2,5			2,6	2,5	2,2		78
80									2,6	2,3			2,8	2,4			2,7	2,4			2,2	2,5	2,2		80
82									2,4	2,3			2,6	2,4			2,4	2,4			1,8	2,4			82
84									1,8				2,1	2,3			2	2,3			1,5	2,3			84
86													1,4	2,3			1,6	2,2				1,9			86
88																	2					1,6			88
90																	1,6								90

\* Adapter · adapter · pièce d'adaptateur · adattatore · adaptador · адаптер

t\_180\_11601\_00\_000 / 11621\_00\_000 / 11641\_00\_000 / 11661\_00\_000



m	40,2 + 6 m*				45,3 + 6 m*				50,4 + 6 m*				55,5 + 6 m*				60,5 + 6 m*				65,6 + 6 m*				m
	36 m				36 m				36 m				36 m				36 m				36 m				
	0°	20°	40°	60°	0°	20°	40°	60°	0°	20°	40°	60°	0°	20°	40°	60°	0°	20°	40°	60°	0°	20°	40°	60°	
14	12																								14
16	11,2				11,7																				16
18	10,5				11				10,9				10,9												18
20	9,9				10,3				10,3				10,3				10,1								20
22	9,3				9,8				9,7				9,8				9,6				9,3				22
24	8,7				9,2				9,2				9,3				9,2				8,9				24
26	8,3	5,5			8,7				8,8				8,9				8,7				8,5				26
28	7,8	5,2			8,3	5,6			8,3				8,4				8,4				8,1				28
30	7,4	4,9			7,9	5,4			8	5,4			8,1	5,5			8				7,8				30
32	7	4,6			7,5	5,1			7,6	5,2			7,7	5,3			7,7	5,2			7,5				32
34	6,6	4,4			7,1	4,9			7,2	5			7,4	5			7,4	5			7,2	5			34
36	6,2	4,2	2,9		6,8	4,7			6,9	4,8			7,1	4,8			7,1	4,8			6,9	4,8			36
38	5,9	4	2,8		6,5	4,5	3,1		6,6	4,6	3,1		6,8	4,6			6,8	4,7			6,7	4,6			38
40	5,6	3,8	2,7		6,2	4,3	3		6,3	4,4	3		6,5	4,5	3		6,5	4,5	3		6,5	4,4			40
42	5,2	3,6	2,6	1,4	5,9	4,1	2,9	1,6	6,1	4,2	2,9		6,2	4,3	2,9		6,3	4,3	2,9		6,2	4,3	2,9		42
44	4,9	3,4	2,5	1,4	5,6	3,9	2,8	1,6	5,8	4	2,8	1,6	6	4,1	2,9	1,6	6,1	4,1	2,9		6	4,1	2,8		44
46	4,6	3,3	2,5	1,3	5,3	3,7	2,7	1,6	5,5	3,8	2,8	1,6	5,7	3,9	2,8	1,6	5,8	4	2,8	1,6	5,8	4	2,8		46
48	4,4	3,2	2,4	1,3	5	3,6	2,7	1,6	5,3	3,7	2,7	1,6	5,5	3,8	2,7	1,6	5,6	3,8	2,7	1,6	5,6	3,8	2,7	1,6	48
50	4,1	3	2,3		4,8	3,4	2,6	1,6	5	3,5	2,6	1,6	5,3	3,6	2,7	1,6	5,4	3,7	2,7	1,6	5,4	3,7	2,7	1,6	50
52	3,9	2,9	2,3		4,5	3,3	2,5		4,8	3,4	2,6		5,1	3,5	2,6	1,6	5,2	3,6	2,6	1,6	5,2	3,6	2,6	1,6	52
54	3,7	2,8	2,2		4,3	3,2	2,5		4,6	3,3	2,5		4,8	3,4	2,5		5	3,4	2,6	1,6	5	3,5	2,6	1,6	54
56	3,5	2,7	2,2		4,1	3,1	2,4		4,3	3,2	2,5		4,6	3,3	2,5		4,8	3,3	2,5		4,8	3,3	2,5	1,6	56
58	3,3	2,6	2,2		3,9	3	2,4		4,1	3,1	2,4		4,4	3,2	2,5		4,5	3,2	2,5		4,5	3,2	2,5	1,6	58
60	3,1	2,6	2,1		3,7	2,9	2,3		3,9	3	2,4		4,2	3,1	2,4		4,3	3,1	2,4		4,1	3,1	2,4		60
62	3	2,5	2,1		3,5	2,8	2,3		3,8	2,9	2,3		4	3	2,4		4,1	3	2,4		3,6	3,1	2,4		62
64	2,9	2,4			3,3	2,7	2,3		3,6	2,8	2,3		3,8	2,9	2,3		3,8	3	2,3		3,1	3	2,4		64
66	2,7	2,4			3,2	2,6			3,4	2,7	2,3		3,6	2,8	2,3		3,4	2,9	2,3		2,6	2,9	2,3		66
68	2,6	2,3			3	2,6			3,2	2,7	2,2		3,4	2,7	2,3		3	2,8	2,3		2,2	2,8	2,3		68
70	2,5	2,3			2,7	2,5			3,1	2,6			3,1	2,7	2,2		2,6	2,7	2,3		1,8	2,8	2,3		70
72	2,4	2,2			2,4	2,4			3	2,5			2,7	2,6	2,2		2,2	2,7	2,2		1,4	2,6	2,2		72
74	2,3				2	2,4			2,8	2,5			2,3	2,5			1,8	2,6	2,2			2,2	2,2		74
76	2				1,6	2,3			2,5	2,4			2	2,5			2,4	2,2			1,8	2,2	2,2		76
78					1,2				2,1	2,4			1,6	2,3			2						2,1		78
80									1,7	2,2			1,2	2,1			1,6						1,7		80
82									1,4	2				1,6											82
84														1,2											84

\* Adapter · adapter · pièce d'adaptateur · adattatore · adaptador · адаптер

t\_180\_11605\_00\_000 / 11625\_00\_000 / 11645\_00\_000 / 11665\_00\_000





m	40,2 + 6 m*			45,3 + 6 m*			50,4 + 6 m*			55,5 + 6 m*			60,5 + 6 m*		m	
	42 m			42 m			42 m			42 m			42 m			
	0°	20°	40°	0°	20°	40°	0°	20°	40°	0°	20°	40°	0°	20°		
16	9,4														16	
18	8,8			8,8			8,8				8,6				18	
20	8,3			8,3			8,3				8,3				20	
22	7,8			7,8			7,9				7,9			7,7	22	
24	7,4			7,4			7,5				7,5			7,3	24	
26	6,9			7			7,1				7,1			6,9	26	
28	6,6			6,6			6,7				6,8			6,6	28	
30	6,2	4,2		6,3			6,4				6,4			6,4	30	
32	5,9	4		6	4		6,1	4,1			6,1			6,1	32	
34	5,6	3,8		5,7	3,8		5,8	3,9			5,9	3,9		5,8	34	
36	5,3	3,6		5,4	3,7		5,5	3,7			5,6	3,8		5,6	3,7	36
38	5	3,4		5,2	3,5		5,3	3,5			5,4	3,6		5,3	3,6	38
40	4,8	3,2	2,3	4,9	3,3		5,1	3,4			5,1	3,4		5,1	3,4	40
42	4,5	3,1	2,2	4,7	3,2	2,2	4,8	3,2	2,2		4,9	3,3		4,9	3,3	42
44	4,2	2,9	2,1	4,5	3	2,1	4,6	3,1	2,1		4,7	3,2	2,1	4,7	3,1	44
46	4	2,8	2	4,2	2,9	2	4,4	3	2,1		4,5	3	2,1	4,5	3	46
48	3,8	2,7	1,9	4	2,8	2	4,2	2,8	2		4,3	2,9	2	4,3	2,9	48
50	3,6	2,6	1,9	3,8	2,7	1,9	4	2,7	1,9		4,1	2,8	2	4,2	2,8	50
52	3,3	2,5	1,8	3,6	2,5	1,8	3,8	2,6	1,9		4	2,7	1,9	4	2,7	52
54	3,2	2,4	1,8	3,4	2,4	1,8	3,6	2,5	1,8		3,8	2,6	1,8	3,8	2,6	54
56	3	2,3	1,7	3,2	2,4	1,7	3,4	2,4	1,8		3,6	2,5	1,8	3,7	2,5	56
58	2,8	2,2	1,7	3,1	2,3	1,7	3,3	2,3	1,7		3,5	2,4	1,8	3,5	2,5	58
60	2,7	2,1	1,6	2,9	2,2	1,6	3,1	2,3	1,7		3,3	2,3	1,7	3,4	2,4	60
62	2,6	2	1,6	2,8	2,1	1,6	3	2,2	1,6		3,1	2,2	1,7	3,2	2,3	62
64	2,4	1,9	1,5	2,6	2	1,6	2,8	2,1	1,6		3	2,2	1,6	3,1	2,2	64
66	2,3	1,9	1,5	2,5	2	1,5	2,7	2	1,6		2,9	2,1	1,6	3	2,1	66
68	2,2	1,8	1,5	2,4	1,9	1,5	2,6	2	1,5		2,8	2	1,6	2,9	2,1	68
70	2,1	1,7		2,3	1,8	1,5	2,5	1,9	1,5		2,6	2	1,5	2,7	2	70
72	2	1,7		2,2	1,8		2,4	1,8	1,5		2,5	1,9	1,5	2,6	2	72
74	1,9	1,6		2,1	1,7		2,3	1,8	1,5		2,4	1,9	1,5	2,5	1,9	74
76	1,8	1,6		2	1,7		2,2	1,7			2,3	1,8	1,5	2,4	1,8	76
78	1,7			1,9	1,6		2,1	1,7			2,2	1,8	1,5	2,3	1,8	78
80	1,6			1,8	1,6		2	1,6			2,1	1,7		2,2	1,7	80
82	1,3			1,7	1,6		1,9	1,6			2	1,7		2,1	1,7	82
84				1,6			1,8	1,6			2	1,6		2	1,7	84
86							1,7	1,5			1,9	1,6		1,9	1,6	86
88							1,6				1,6	1,6		1,6	1,6	88
90											1,2	1,5			1,5	90
92												1,5				92

\*Adapter · adapter · pièce d'adaptateur · adattatore · adaptador · адаптер

t\_180\_11701\_00\_000/11721\_00\_000/11741\_00\_000



m	40,2 + 6 m*			45,3 + 6 m*			50,4 + 6 m*			55,5 + 6 m*			60,5 + 6 m*		m
	42 m			42 m			42 m			42 m			42 m		
	0°	20°	40°	0°	20°	40°	0°	20°	40°	0°	20°	40°	0°	20°	
16	9,4														16
18	8,8			8,8			8,8			8,6					18
20	8,3			8,3			8,3			8,3					20
22	7,8			7,8			7,9			7,9			7,7		22
24	7,4			7,4			7,5			7,5			7,3		24
26	6,9			7			7,1			7,1			6,9		26
28	6,6			6,6			6,7			6,8			6,6		28
30	6,2	4,2		6,3			6,4			6,4			6,4		30
32	5,9	4		6	4		6,1	4,1		6,1			6,1		32
34	5,6	3,8		5,7	3,8		5,8	3,9		5,9	3,9		5,8		34
36	5,3	3,6		5,4	3,7		5,5	3,7		5,6	3,8		5,6	3,7	36
38	5	3,4		5,2	3,5		5,3	3,5		5,4	3,6		5,3	3,6	38
40	4,8	3,2	2,3	4,9	3,3		5,1	3,4		5,1	3,4		5,1	3,4	40
42	4,5	3,1	2,2	4,7	3,2	2,2	4,8	3,2	2,2	4,9	3,3		4,9	3,3	42
44	4,2	2,9	2,1	4,5	3	2,1	4,6	3,1	2,1	4,7	3,2	2,1	4,7	3,1	44
46	4	2,8	2	4,2	2,9	2	4,4	3	2,1	4,5	3	2,1	4,5	3	46
48	3,8	2,7	1,9	4	2,8	2	4,2	2,8	2	4,3	2,9	2	4,3	2,9	48
50	3,6	2,6	1,9	3,8	2,7	1,9	4	2,7	1,9	4,1	2,8	2	4,2	2,8	50
52	3,3	2,5	1,8	3,6	2,5	1,8	3,8	2,6	1,9	4	2,7	1,9	4	2,7	52
54	3,2	2,4	1,8	3,4	2,4	1,8	3,6	2,5	1,8	3,8	2,6	1,8	3,8	2,6	54
56	3	2,3	1,7	3,2	2,4	1,7	3,4	2,4	1,8	3,6	2,5	1,8	3,7	2,5	56
58	2,8	2,2	1,7	3,1	2,3	1,7	3,3	2,3	1,7	3,5	2,4	1,8	3,5	2,5	58
60	2,7	2,1	1,6	2,9	2,2	1,6	3,1	2,3	1,7	3,3	2,3	1,7	3,4	2,4	60
62	2,6	2	1,6	2,8	2,1	1,6	3	2,2	1,6	3,1	2,2	1,7	3,2	2,3	62
64	2,4	1,9	1,5	2,6	2	1,6	2,8	2,1	1,6	3	2,2	1,6	3,1	2,2	64
66	2,3	1,9	1,5	2,5	2	1,5	2,7	2	1,6	2,9	2,1	1,6	2,9	2,1	66
68	2,2	1,8	1,5	2,4	1,9	1,5	2,6	2	1,5	2,7	2	1,6	2,8	2,1	68
70	2,1	1,7		2,3	1,8	1,5	2,5	1,9	1,5	2,6	2	1,5	2,6	2	70
72	2	1,7		2,2	1,8		2,3	1,8	1,5	2,5	1,9	1,5	2,3	2	72
74	1,9	1,6		2,1	1,7		2,2	1,8	1,5	2,3	1,9	1,5	1,9	1,9	74
76	1,8	1,6		1,9	1,7		2,1	1,7		2,1	1,8	1,5	1,6	1,8	76
78	1,7			1,7	1,6		2	1,7		1,8	1,7	1,5	1,2	1,8	78
80	1,6			1,3	1,6		1,9	1,6		1,4	1,7			1,4	80
82	1,2				1,5		1,7	1,6			1,6				82
84							1,4	1,6							84
86								1,5							86

\*Adapter · adapter · pièce d'adaptateur · adattatore · adaptador · адаптер

t\_180\_11705\_00\_000/11725\_00\_000/11745\_00\_000

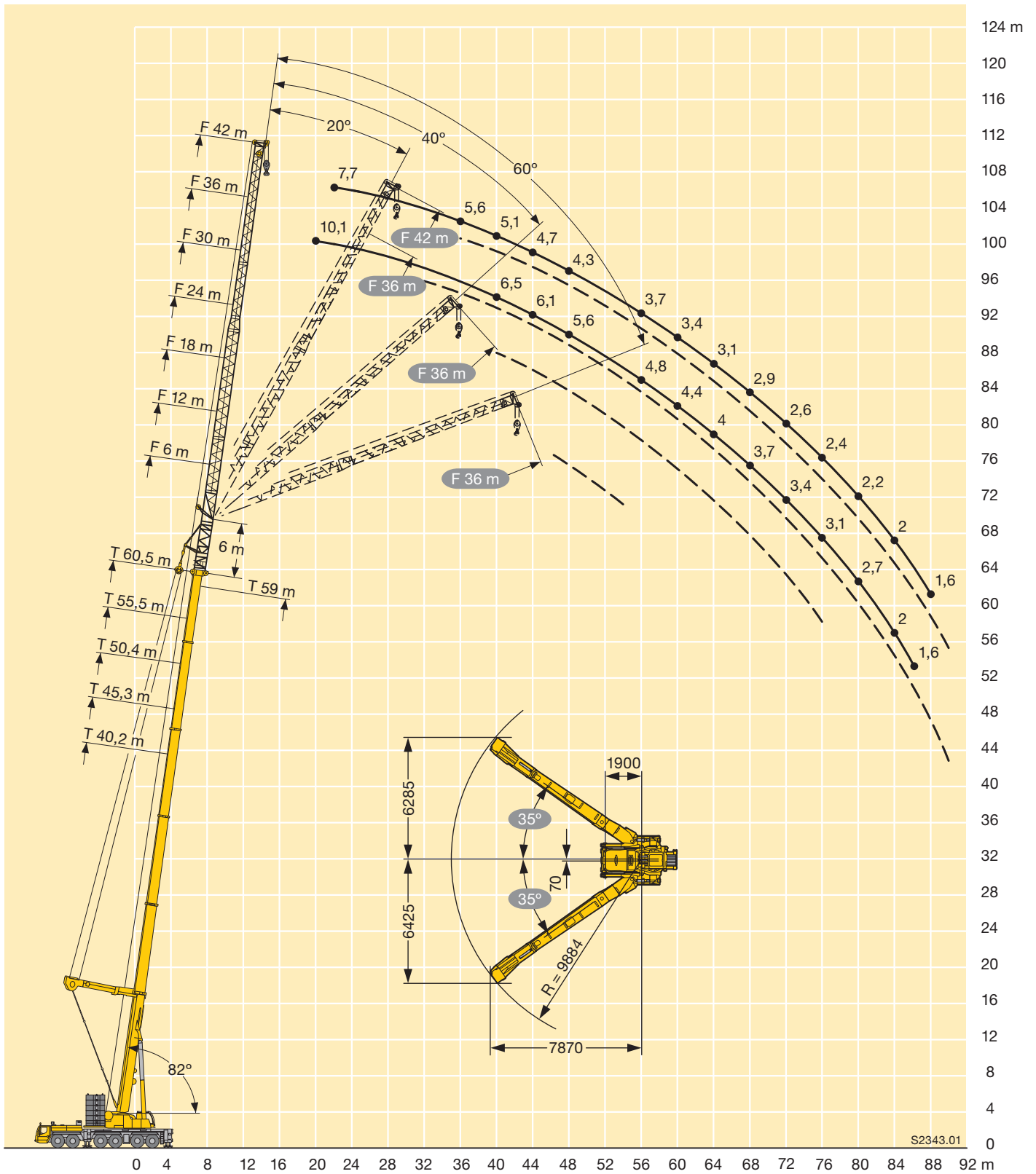

S2343.01

# Traglasten

## Lifting capacities

Forces de levage • Portate

Tablas de carga • Грузоподъемность

TN



m	14,9 + 3,5 m*			20 + 3,5 m*			25 + 3,5 m*			30,1 + 3,5 m*			35,2 + 3,5 m*			40,2 + 3,5 m*			45,3 + 3,5 m*		m
	12 m**			12 m**			12 m**			12 m**			12 m**			12 m**			12 m**		
	82°	75°	68°	82°	75°	68°	82°	75°	68°	82°	75°	68°	82°	75°	68°	82°	75°	68°	82°	75°	
7	70,8																				7
8	70,8			69,8																	8
9	69,2			68,3			61,4														9
10	66			66,6			62			50,7											10
11	62,8	63,8		65,1			61,8			51			42,6								11
12	58,6	59,7		62,5	64,5		60,7			51,1			42,6			32,4					12
13	52,4	56,6		57,4	62		59,9			51,4			42,7			32,4			25		13
14	46,7	54,2	55,4	51,3	59		56,5	58,7		51,8			42,9			32,4			25		14
16		48,1	49,4		54,3	56,4		55,8		51,3	49,3		43,6			32			25		16
18			47,2			50,6		52,7			49,5			40,6					25		18
20						47			45,3			46,2			40,2			26,7			20
22									41,1				39,2				24,9			21,1	22
24												35,8				34,7				19,8	24
26															32				19,7		26
28																			18,3		28

\* Adapter · adapter · pièce d'adaptateur · adattatore · adaptador · адаптер

t\_180\_04102\_00\_000 / 04105\_00\_000

\*\* Hakenflasche mit Mindestgewicht 3000 kg erforderlich · Hookblock with deadweight of 3000 kg necessary

Moufle à crochet de poids minimal de 3000 kg nécessaire · Bozzello con un peso minimo necessario di 3000 kg

Necesario pasteca con peso mínimo de 3000 kg · Требуется крюковая подвеска весом не менее 3000 кг



m	14,9 + 3,5 m*			20 + 3,5 m*			25 + 3,5 m*			30,1 + 3,5 m*			35,2 + 3,5 m*			40,2 + 3,5 m*			45,3 + 3,5 m*			50,4 + 3,5 m*			55,5 + 3,5 m*		60,5 + 3,5 m*		m
	18 m***			18 m***			18 m***			18 m***			18 m***			18 m***			18 m***			18 m***			18 m***		18 m***		
	82°	75°	68°	82°	75°	68°	82°	75°	68°	82°	75°	68°	82°	75°	68°	82°	75°	68°	82°	75°	68°	82°	75°	68°	82°	75°	82°	75°	
10				52,6																							10		
11				52,3			46,8																					11	
12				51,2			46,8			39,1																		12	
13				50,1			46,8			39,1		33,2																13	
14		49,9		49,3			46,3			39,1		33,2		25,8														14	
16		46,8		47,8	47,3		45,2			39,1		33,2		25,7		19,8			15									16	
18	45,9	43,5	43,8	47,2	45,2		44,7	43,6		39,1	37,9		33,2	25,7		19,7			14,9			10,9			7,8		18		
20	39	41,9	40,1	42	43,9	43,7	44,3	42,2		39,1	38,1		33,2	25,6		19,7			14,9			10,9			7,7	5,1	20		
22		40,3	37,9		43,2	41,4		41,4	41,1	39,1	37,6		33,2	25,3	23,3		19,7			14,9			10,9			7,7	5,1	22	
24			37,5			39,2		40,5	38,5		37,5	36,7		32		22,1		19,7	18		14,9			10,9		7,7	5	24	
26						36,8			35,4		36,2	33,8		31,9		20,9			17,2		13,3					7,7	5	26	
28									32,8			31,3			29,9		19,9			16,5		12,8			9,7			28	
30											29,1				28,2			16,8		15,8		12,3			9,4			30	
32															26,3			15,8		15,8		13,4			9			32	
34																	14,9			12,6							6,6	34	
36																						9,6					6,4	36	

\* Adapter · adapter · pièce d'adaptateur · adattatore · adaptador · адаптер

t\_180\_04201\_00\_000 / 04205\_00\_000

\*\*\* Hakenflasche mit Mindestgewicht 1450 kg erforderlich · Hookblock with deadweight of 1450 kg necessary

Moufle à crochet de poids minimal de 1450 kg nécessaire · Bozzello con un peso minimo necessario di 1450 kg

Necesario pasteca con peso mínimo de 1450 kg · Требуется крюковая подвеска весом не менее 1450 кг

**Traglasten**  
**Lifting capacities**  
**Forces de levage • Portate**  
**Tablas de carga • Грузоподъемность**

**TN**



m	14,9 + 3,5 m*			20 + 3,5 m*			25 + 3,5 m*			30,1 + 3,5 m*			35,2 + 3,5 m*			40,2 + 3,5 m*			m
	24 m			24 m			24 m			24 m			24 m			24 m			
	82°	75°	68°	82°	75°	68°	82°	75°	68°	82°	75°	68°	82°	75°	68°	82°	75°	68°	
12				40,8															12
13				40,5			36,5												13
14	41,2			39,9			36,5			31									14
16	39,7	39,7		38,7			36,3			31			26,6			20,7			16
18	38,3	37,9		37,7	37,6		35,5			31			26,7			20,6			18
20	37,5	36,4		36,9	36,2		34,9	34,5		31			26,8			20,6			20
22	37,2	35,1	34,9	36,6	35,1		34,5	33,6		31	30,1		27			20,6			22
24	37,2	34,3	33	36,6	34,3	33,9	34,5	32,8		30,9	29,7		27	25,9		20,6			24
26	28,7	33,9	31,3	35,1	34	32,8	34,5	32,3	31,9	30,9	29,2	28,7	27	25,8		20,5	19		26
28		33,2	30,6	34	32			32,3	31	30,9	29,2	28,7	27	25,8		20,3	18,3		28
30			30,6			31,5		31,9	30,2		29,2	28,1		25,8	24,5		17,5		30
32						29,3			28,2		28,9	26,9		25,8	24,3		16,8	15,2	32
34									26,4			25,2			24,2		16,2	14,3	34
36												23,7			22,9		13,5		36
38															21,6		12,8		38

\* Adapter · adapter · pièce d'adaptateur · adattatore · adaptador · адаптер

t\_180\_04301\_00\_000 / 04305\_00\_000

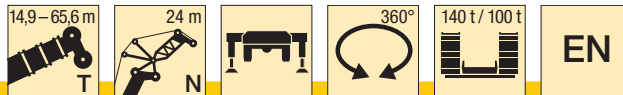

m	45,3 + 3,5 m*			50,4 + 3,5 m*			55,5 + 3,5 m*			60,5 + 3,5 m*			65,6 + 3,5 m*		m
	24 m			24 m			24 m			24 m			24 m		
	82°	75°	68°	82°	75°	68°	82°	75°	68°	82°	75°	68°	82°	75°	
18	15,8			11,9											18
20	15,7			11,8			8,6					6			20
22	15,7			11,8			8,5					5,9		3,3	22
24	15,7			11,7			8,5					5,8		3,2	24
26	15,7	15,1		11,7			8,5					5,8		3,2	26
28	15,7	14,7		11,7			8,5					5,7		3,2	28
30	15,7	14,3		11,7	10,6		8,5					5,7		3,2	30
32		13,8			10,3			7,7				5,7		3,2	32
34		13,3			10			7,4					5		34
36		12,9	11,3		9,7			7,2					5		36
38			10,7			7,9		7					4,9		38
40			10,1			7,5							4,8		40
42						7,1									42
44										5,1					44
46										4,8				3,2	46
														3	

\* Adapter · adapter · pièce d'adaptateur · adattatore · adaptador · адаптер

t\_180\_04301\_00\_000 / 04305\_00\_000

# Traglasten

## Lifting capacities

Forces de levage • Portate

Tablas de carga • Грузоподъемность

TN



m	14,9 + 3,5 m*			20 + 3,5 m*			25 + 3,5 m*			30,1 + 3,5 m*			35,2 + 3,5 m*			40,2 + 3,5 m*			m
	30 m			30 m			30 m			30 m			30 m			30 m			
	82°	75°	68°	82°	75°	68°	82°	75°	68°	82°	75°	68°	82°	75°	68°	82°	75°	68°	
13	34																		13
14	33,5			31,7															14
16	32,5			31,3			28,4			24,6									16
18	31,6			30,7			28,4			24,4			21,2			16,8			18
20	30,9	30,4		30	29,7		28,1			24,3			21,2			16,7			20
22	30,2	29,4		29,5	28,9		27,8	27,3		24,3			21,1			16,7			22
24	29,8	28,6	28,4	29,2	28,2		27,5	26,8		24,3	23,6		21,1			16,6			24
26	29,7	28	27,4	29	27,7	27,4	27,3	26,3		24,3	23,6		21,1	20,4		16,6			26
28	29,7	27,6	26,6	29	27,3	26,6	27,3	25,9	25,6	24,3	23,5		21,1	20,4		16,6	15,9		28
30	26,6	27,6	26	29	27,2	26	27,3	25,7	25	24,3	23,3		21,1	20,4		16,6	15,6		30
32	19,9	27,6	25,8	24,7	27,2	25,6	27,3	25,7	24,6	24,3	23,2	22,5	21,1	20,4		16,6	15,1		32
34		23	25,8		27,2	25,5		25,7	24,3	24,3	23,2	22,2	21,1	20,4	19,7	16,6	14,7		34
36			25,8			25,5		25,7	24,2		23,2	22,1		20,4	19,6		14,2	12,7	36
38						24,1			23,2		23,2	22		20,4	19,6		13,8	12	38
40									21,9			20,8			19,6		13,4	11,4	40
42												19,7			19,1			10,9	42
44															18			10,5	44

\* Adapter · adapter · pièce d'adaptateur · adattatore · adaptador · адаптер

t\_180\_04401\_00\_000 / 04405\_00\_000



m	45,3 + 3,5 m*			50,4 + 3,5 m*			55,5 + 3,5 m*			60,5 + 3,5 m*			65,6 + 3,5 m*	m
	30 m			30 m			30 m			30 m			30 m	
	82°	75°	68°	82°	75°	68°	82°	75°	68°	82°	75°	68°	82°	
20	12,5			9,6										20
22	12,4			9,5			6,8			4,1				22
24	12,3			9,4			6,8			4			1,8	24
26	12,3			9,4			6,7			3,9			1,7	26
28	12,3			9,4			6,7			3,9			1,7	28
30	12,3	12		9,4			6,6			3,8			1,6	30
32	12,3	11,9		9,4	8,9		6,6			3,8			1,6	32
34	12,3	11,7		9,4	8,7		6,5	6		3,8			1,6	34
36	12,3	11,4		9,4	8,4		6,5	5,9		3,8	3,3		1,6	36
38		11,1	9,8		8,2			5,9		3,8	3,2		1,6	38
40		10,8	9,3		8			5,7			3,2			40
42		10,6	8,9		7,7	6,4		5,6			3,2			42
44			8,5			6,1		5,4	4,2		3,2			44
46			8,2			5,8			3,9		3,2			46
48						5,5			3,7			2,4		48
50									3,5			2,2		50
52												2,1		52

\* Adapter · adapter · pièce d'adaptateur · adattatore · adaptador · адаптер

t\_180\_04401\_00\_000 / 04405\_00\_000

**Traglasten**  
**Lifting capacities**  
**Forces de levage • Portate**  
**Tablas de carga • Грузоподъемность**

**TN**



m	14,9 + 3,5 m*			20 + 3,5 m*			25 + 3,5 m*			30,1 + 3,5 m*			35,2 + 3,5 m*			40,2 + 3,5 m*			m	
	36 m			36 m			36 m			36 m			36 m			36 m				
	82°	75°	68°	82°	75°	68°	82°	75°	68°	82°	75°	68°	82°	75°	68°	82°	75°	68°		
16	26,7			24,8															16	
18	26,1			24,7				22,5			19,6			17,2					18	
20	25,5			24,6				22,3			19,5			17			13,7		20	
22	24,9	24,7		24,2				22,2			19,4			17			13,7		22	
24	24,5	24		23,8	23,5			22,2	21,7		19,3			17			13,6		24	
26	24	23,4		23,5	23			22,1	21,6		19,3	18,7		16,9			13,5		26	
28	23,7	22,9	22,7	23,2	22,5			21,9	21,3		19,3	18,6		16,9	16,4		13,5		28	
30	23,1	22,4	22	22,9	22,2	21,9		21,7	21		19,3	18,6		16,9	16,3		13,5	13	30	
32	22,2	22,2	21,5	22,1	21,8	21,4		21,1	20,8	20,4	19,3	18,6		16,9	16,3		13,5	13	32	
34	21,2	21,7	21,1	21,2	21,7	21		20,3	20,6	20	19,3	18,6	18,3	16,9	16,3		13,5	12,8	34	
36	20,3	21,1	20,8	20,4	21,2	20,7		19,6	20,5	19,7	18,9	18,6	18,1	16,9	16,3	15,9	13,5	12,6	36	
38		20,3	20,7	19,7	20,5	20,5		18,9	19,8	19,5	18,4	18,6	17,9	16,9	16,3	16	13,5	12,3	38	
40		18,9	20,2		19,7	20,3			19,2	19,5	18,1	18,6	17,8	16,9	16,3	16,1	13,5	12	10,8	40
42			19,5			19,8			18,6	19,2		18,2	17,8		16,3	16		11,7	10,3	42
44						19,3				18,8		17,8	17,8		16,3	16		11,4	9,8	44
46										18,3			17,6		16	16		11,2	9,4	46
48													16,7		16				9	48
50															15,3				8,7	50

\* Adapter · adapter · pièce d'adaptateur · adattatore · adaptador · адаптер

t\_180\_04501\_00\_000 / 04505\_00\_000

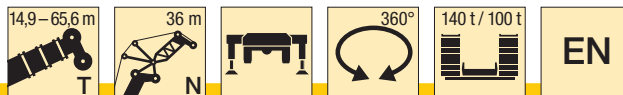

m	45,3 + 3,5 m*			50,4 + 3,5 m*			55,5 + 3,5 m*			60,5 + 3,5 m*			m
	36 m			36 m			36 m			36 m			
	82°	75°	68°	82°	75°	68°	82°	75°	68°	82°	75°	68°	
22	10			7,7									22
24	9,9			7,7				5			2,5		24
26	9,9			7,6				4,9			2,5		26
28	9,8			7,6				4,8			2,4		28
30	9,8			7,6				4,8			2,4		30
32	9,8	9,5		7,5				4,7			2,3		32
34	9,8	9,6		7,5	7			4,7			2,3		34
36	9,8	9,6		7,5	7			4,7	4,2		2,3		36
38	9,8	9,5		7,5	6,9			4,6	4,1		2,3	1,8	38
40	9,8	9,4		7,5	6,9			4,6	4,1		2,3	1,8	40
42	9,8	9,2	8,1	7,5	6,7			4,6	4,1		2,3	1,8	42
44		9	7,8		6,5				4,1		2,3	1,8	44
46		8,8	7,5		6,4	5,2			4,1			1,7	46
48		8,7	7,2		6,2	5			4,1	3,2		1,7	48
50			6,9			4,8			4,1	3		1,7	50
52			6,6			4,5				2,9		1,7	52
54						4,3				2,7		1,5	54
56										2,6		1,5	56
58												1,4	58

\* Adapter · adapter · pièce d'adaptateur · adattatore · adaptador · адаптер

t\_180\_04501\_00\_000 / 04505\_00\_000

# Traglasten

## Lifting capacities

Forces de levage • Portate

Tablas de carga • Грузоподъемность

TN



m	14,9 + 3,5 m*			20 + 3,5 m*			25 + 3,5 m*			30,1 + 3,5 m*			35,2 + 3,5 m*			40,2 + 3,5 m*			45,3 + 3,5 m*			50,4 + 3,5 m*			55,5 + 3,5 m*			m
	42 m			42 m			42 m			42 m			42 m			42 m			42 m			42 m						
	82°	75°	68°	82°	75°	68°	82°	75°	68°	82°	75°	68°	82°	75°	68°	82°	75°	68°	82°	75°	68°	82°	75°	68°	82°	75°	68°	
18	21,1			19,9																							18	
20	21			19,7			18,1			15,8			14														20	
22	20,7			19,5			18			15,7			13,8			11,2			8,1								22	
24	20,3	20,2		19,4			17,8			15,6			13,7			11,1			8,1			6					24	
26	19,9	19,7		19,3	19		17,6			15,6			13,7			11,1			8			5,9			3,4		26	
28	19,4	19,2		19	18,7		17,6	17,2		15,5	15,2		13,6			11			8			5,8			3,3		28	
30	18,9	18,8		18,6	18,4		17,6	17,2		15,5	15,1		13,6	13,2		11			7,9			5,7			3,2		30	
32	18	18,3	18,2	17,9	18,1		17,5	17,2		15,4	15		13,6	13,2		11	10,6		7,9			5,6			3,2		32	
34	17,1	17,8	17,8	17,1	17,7	17,6	16,8	17		15,4	15		13,6	13,2		11	10,6		7,9	7,6		5,6			3,2		34	
36	16,3	17	17,4	16,4	17,2	17,3	16,2	16,8	16,6	15,4	15		13,6	13,2		11	10,6		7,9	7,6		5,5	5,1		3,1		36	
38	15,5	16,2	16,8	15,6	16,5	17	15,5	16,4	16,3	15,1	15	14,7	13,6	13,2		11	10,5		7,9	7,6		5,5	5,1		3,1	2,7	38	
40	14,8	15,5	16,1	14,9	15,7	16,4	14,9	15,8	16,1	14,6	15	14,7	13,6	13,2	12,8	11	10,4		7,9	7,6		5,5	5		3,1	2,6	40	
42	14,2	14,8	15,4	14,3	15	15,8	14,3	15,2	15,8	14,1	14,9	14,6	13,6	13,2	12,8	11	10,2	9,4	7,9	7,6		5,5	5		3,1	2,6	42	
44		14,2	14,7	13,8	14,4	15,1	13,8	14,6	15,4	13,6	14,4	14,5	13,3	13,2	12,8	11	10,1	9	7,9	7,6		5,5	5		3,1	2,6	44	
46		13,7	14,1		13,9	14,5		14	14,8		13,9	14,4	13	13,2	12,8	11	9,9	8,7	7,9	7,6	6,7	5,5	5		3,1	2,6	46	
48			13,7			13,9		13,5	14,2		13,5	14,2		13,2	12,8		9,6	8,4	7,9	7,5	6,5	5,5	5	4,4	3,1	2,6	48	
50						13,5			13,7		13,1	13,8		12,9	12,8		9,5	8		7,4	6,3		5	4,2	2,6		50	
52									13,3			13,3			12,8		9,4	7,7		7,3	6		5	4	2,6	2,4	52	
54											13			12,8			7,4		7,2	5,8		5	3,8	2,6	2,3	54		
56																	7,2			5,6			3,6	2,6	2,2	56		
58																				5,4			3,5		2,1	58		
60																							3,3		2	60		
62																									1,9	62		

\* Adapter · adapter · pièce d'adaptateur · adattatore · adaptador · адаптер

t\_180\_04601\_00\_000 / 04605\_00\_000



m	14,9 + 3,5 m*			20 + 3,5 m*			25 + 3,5 m*			30,1 + 3,5 m*			35,2 + 3,5 m*			40,2 + 3,5 m*			45,3 + 3,5 m*			50,4 + 3,5 m*			55,5 + 3,5 m*			m
	48 m			48 m			48 m			48 m			48 m			48 m			48 m			48 m						
	82°	75°	68°	82°	75°	68°	82°	75°	68°	82°	75°	68°	82°	75°	68°	82°	75°	68°	82°	75°	68°	82°	75°	68°	82°	75°	68°	
20	17			16			14,7																				20	
22	16,7			15,8			14,6			12,9			11,4														22	
24	16,6			15,7			14,5			12,7			11,2			9,2			6,5								24	
26	16,5			15,5			14,4			12,6			11,1			9,1			6,5			4,5			2,3		26	
28	16,3	16,2		15,4	15,2		14,3			12,6			11,1			9,1			6,4			4,4			2,2		28	
30	16,1	15,8		15,4	15,1		14,2	13,9		12,5			11			9,1			6,4			4,3			2,2		30	
32	15,8	15,5		15,3	15,1		14,2	13,8		12,5	12,2		11			9			6,4			4,3			2,1		32	
34	15,6	15,3	15	15,2	14,9		14,1	13,7		12,5	12,1		11	10,7		9			6,3			4,2			2,1		34	
36	15,5	15	14,8	15,1	14,7	14,5	14,1	13,7		12,5	12,1		11	10,7		9	8,7		6,3			4,2			2		36	
38	15,4	14,8	14,6	15,1	14,5	14,3	14,1	13,7	13,5	12,5	12		11	10,7		9	8,6		6,3	6		4,1			2		38	
40	15,4	14,7	14,3	15	14,4	14,1	14,1	13,7	13,4	12,5	12	11,7	11	10,6		9	8,6		6,3	6		4,1	3,7		2		40	
42	15,4	14,6	14,1	15	14,3	13,9	14,1	13,6	13,3	12,5	12	11,7	11	10,6		9	8,6		6,3	5,9		4	3,7		2	1,6	42	
44	15,4	14,6	14	15	14,2	13,7	14,1	13,5	13,1	12,5	12	11,7	11	10,6	10,3	9	8,6		6,3	5,9		4	3,6		2	1,5	44	
46	15,2	14,6	13,8	15	14,2	13,6	14,1	13,5	13	12,5	12	11,7	11	10,6	10,3	9	8,5	7,9	6,3	5,9		4	3,6		2	1,5	46	
48	14	14,6	13,8	15	14,2	13,5	14,1	13,5	12,9	12,5	12	11,7	11	10,6	10,3	9	8,4	7,6	6,3	5,9	5,6	4	3,6		2	1,5	48	
50		14,6	13,8	13,5	14,2	13,5	14,1	13,5	12,9	12,5	12	11,7	11	10,6	10,3	9	8,3	7,3	6,3	5,9	5,5	4	3,6		2	1,5	50	
52		12,6	13,8		14,2	13,5		13,5	12,9		12	11,7	11	10,6	10,3	9	8,2	7,1	6,3	5,9	5,3	4	3,6	3,5	2	1,5	52	
54			13,8			13,5		13,5	12,9		12	11,7	11	10,6	10,3		8	6,8		5,9	5,2	4	3,6	3,3	2	1,5	54	
56						13,5			12,9		12	11,7		10,6	10,3		7,9	6,6		5,9	5		3,6	3,1		1,5	1,5	56
58									12,9		12	11,7		10,3		7,9	6,3		5,9	4,8		3,6	3		1,5	1,5	58	
60											11,7			10,3			6,1		5,9	4,6		3,6	2,9		1,5	1,5	60	
62																	5,9			4,5			2,7		1,5	1,5	62	
64																				4,3			2,6		1,4	64		
66																							2,5		1,3	66		
68																									1,2	68		

\* Adapter · adapter · pièce d'adaptateur · adattatore · adaptador · адаптер

t\_180\_04701\_00\_000 / 04705\_00\_000



**Traglasten**  
**Lifting capacities**  
**Forces de levage • Portate**  
**Tablas de carga • Грузоподъемность**

**TN**

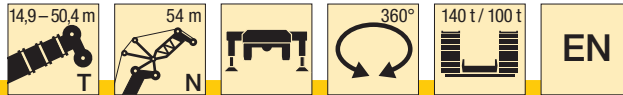

m	14,9 + 3,5 m*			20 + 3,5 m*			25 + 3,5 m*			30,1 + 3,5 m*			35,2 + 3,5 m*			40,2 + 3,5 m*			45,3 + 3,5 m*			50,4 + 3,5 m*			m
	54 m			54 m			54 m			54 m			54 m			54 m			54 m			54 m			
	82°	75°	68°	82°	75°	68°	82°	75°	68°	82°	75°	68°	82°	75°	68°	82°	75°	68°	82°	75°	68°	82°	75°	68°	
22	13,7			12,9			11,9						9,2											22	
24	13,5			12,8			11,7			10,4			9,1			7,4			5,1					24	
26	13,3			12,6			11,6			10,3			9			7,4			5			2,9		26	
28	13,2			12,5			11,6			10,2			9			7,4			5			2,9		28	
30	13,2	13		12,4			11,5			10,1			9			7,4			4,9			2,9		30	
32	13,1	12,9		12,3	12,1		11,4	11,2		10,1			8,9			7,3			4,8			2,8		32	
34	12,9	12,8		12,3	12		11,3	11,1		10,1	9,8		8,9			7,3			4,8			2,7		34	
36	12,8	12,6		12,3	12		11,3	11		10	9,8		8,9	8,6		7,2			4,7			2,7		36	
38	12,7	12,4	12,1	12,3	12		11,2	11		10	9,7		8,9	8,6		7,1	6,8		4,6			2,6		38	
40	12,5	12,2	12	12,2	11,9	11,7	11,2	10,9		10	9,7		8,9	8,6		7,1	6,7		4,6	4,3		2,6		40	
42	12,4	12	11,8	12,2	11,8	11,6	11,2	10,9	10,7	10	9,6		8,9	8,5		7	6,7		4,5	4,2		2,6	2,2	42	
44	12,4	11,9	11,6	12,1	11,7	11,4	11,2	10,9	10,7	10	9,6	9,4	8,9	8,5		7	6,6		4,5	4,2		2,5	2,2	44	
46	12,4	11,8	11,4	12,1	11,6	11,3	11,2	10,9	10,7	10	9,6	9,4	8,9	8,5	8,3	7	6,6		4,5	4,2		2,5	2,2	46	
48	12,4	11,7	11,3	12,1	11,5	11,2	11,2	10,9	10,6	10	9,6	9,3	8,9	8,5	8,3	7	6,6		4,5	4,2		2,5	2,2	48	
50	12,4	11,7	11,2	12,1	11,5	11,1	11,2	10,9	10,5	10	9,6	9,3	8,9	8,5	8,3	7	6,6	6,3	4,5	4,2		2,5	2,2	50	
52	12,4	11,7	11,2	12,1	11,5	11	11,2	10,9	10,4	10	9,6	9,3	8,9	8,5	8,2	7	6,6	6,3	4,5	4,2	4,1	2,5	2,2	52	
54	11,5	11,7	11,2	12,1	11,5	10,9	11,2	10,9	10,4	10	9,6	9,3	8,9	8,5	8,2	7	6,6	6,1	4,5	4,2	4,2	2,5	2,2	54	
56		11,7	11,2	11,1	11,5	10,9	11,2	10,9	10,4	10	9,6	9,3	8,9	8,5	8,2	7	6,6	5,9	4,5	4,2	4,2	2,5	2,2	56	
58		10,7	11,2		11,5	10,9		10,9	10,4		9,6	9,3	8,9	8,5	8,2	7	6,6	5,7	4,5	4,2	4,1	2,5	2,2	58	
60			11,2			10,9		10,9	10,4		9,6	9,3		8,5	8,2		6,6	5,5		4,2	3,9	2,5	2,2	60	
62						10,9			10,4		9,6	9,3		8,5	8,2		6,5	5,3		4,2	3,8		2,2	2,2	62
64									10,4			9,3		8,2		6,5	5,1		4,2	3,7		2,2	2,1	64	
66											9,3			8,2			4,8		4,2	3,5		2,2	2	66	
68												9,3		8,2			4,7		4,2	3,4		2,2	1,9	68	
70																	4,7			3,2		1,8	70		
72																						1,7	72		

\* Adapter · adapter · pièce d'adaptateur · adattatore · adaptador · адаптер

t\_180\_04801\_00\_000 / 04805\_00\_000

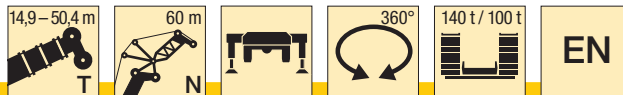

m	14,9 + 3,5 m*			20 + 3,5 m*			25 + 3,5 m*			30,1 + 3,5 m*			35,2 + 3,5 m*			40,2 + 3,5 m*			45,3 + 3,5 m*			50,4 + 3,5 m*	m
	60 m			60 m			60 m			60 m			60 m			60 m			60 m				
	82°	75°	68°	82°	75°	68°	82°	75°	68°	82°	75°	68°	82°	75°	68°	82°	75°	68°	82°	75°	68°	82°	
24	10,9			10,3			9,6						7,4										24
26	10,8			10,2			9,5			8,4			7,4										26
28	10,6			10,1			9,3			8,3			7,3			5,5			3,3				28
30	10,5			10			9,2			8,2			7,2			5,4			3,2			1,4	30
32	10,4	10,3		9,9			9,2			8,1			7,2			5,3			3,1			1,4	32
34	10,3	10,2		9,8	9,7		9,1			8,1			7,1			5,3			3,1			1,3	34
36	10,2	10,1		9,7	9,6		9,1	8,9		8	7,8		7,1			5,2			3			1,3	36
38	10,2	10,1		9,7	9,5		9	8,8		8	7,8		7	6,9		5,1			3			1,3	38
40	10,1	9,9	9,7	9,6	9,4		8,9	8,7		8	7,8		7	6,8		5,1	4,8		2,9			1,3	40
42	10	9,8	9,6	9,6	9,4	9,2	8,9	8,7		7,9	7,7		7	6,8		5	4,7		2,9	2,6		1,3	42
44	10	9,7	9,5	9,6	9,3	9,2	8,9	8,6		7,9	7,7		7	6,8		5	4,7		2,9	2,6		1,3	44
46	9,9	9,6	9,4	9,5	9,3	9,2	8,8	8,6	8,4	7,9	7,7		7	6,7		5	4,7		2,9	2,6		1,3	46
48	9,9	9,5	9,3	9,5	9,3	9,1	8,8	8,6	8,4	7,9	7,6	7,4	7	6,7		5	4,7		2,9	2,6		1,3	48
50	9,9	9,4	9,1	9,5	9,2	9	8,8	8,6	8,4	7,9	7,6	7,4	7	6,7	6,5	5	4,7		2,9	2,6		1,3	50
52	9,9	9,4	9	9,5	9,2	8,9	8,8	8,6	8,4	7,9	7,6	7,4	7	6,7	6,5	5	4,7	4,6	2,9	2,6		1,3	52
54	9,9	9,4	8,9	9,5	9,2	8,8	8,8	8,6	8,4	7,9	7,6	7,4	7	6,7	6,5	5	4,7	4,7	2,9	2,6		1,3	54
56	9,9	9,4	8,9	9,5	9,2	8,8	8,8	8,6	8,4	7,9	7,6	7,4	7	6,7	6,5	5	4,7	4,7	2,9	2,6	2,6	1,3	56
58	9,8	9,4	8,9	9,5	9,2	8,8	8,8	8,6	8,4	7,9	7,6	7,4	7	6,7	6,5	5	4,7	4,7	2,9	2,6	2,7	1,3	58
60	9	9,4	8,9	9,5	9,2	8,8	8,8	8,6	8,3	7,9	7,6	7,4	7	6,7	6,5	5	4,7	4,7	2,9	2,6	2,7	1,3	60
62		9,4	8,9	8,8	9,2	8,8	8,8	8,6	8,3	7,9	7,6	7,4	7	6,7	6,5	5	4,7	4,6	2,9	2,6	2,8	1,3	62
64		8,5	8,9		9,2	8,8		8,6	8,3		7,6	7,4	7	6,7	6,5	5	4,7	4,4	2,9	2,6	2,8	1,3	64
66			8,9			8,8		8,6	8,3		7,6	7,4		6,7	6,5		4,7	4,3		2,6	2,8	1,3	66
68						8,8			8,3		7,6	7,4		6,7	6,5		4,7	4,1		2,6	2,8		68
70									8,3			7,4			6,5		4,7	3,9		2,6	2,7		70
72												7,4			6,5			3,7		2,6	2,6		72
74															6,5			3,6			2,5		74
76																					2,4		76

\* Adapter · adapter · pièce d'adaptateur · adattatore · adaptador · адаптер

t\_180\_04901\_00\_000 / 04905\_00\_000

# Traglasten

## Lifting capacities

Forces de levage • Portate

Tablas de carga • Грузоподъемность

TN



m	14,9 + 3,5 m*			20 + 3,5 m*			25 + 3,5 m*			30,1 + 3,5 m*			35,2 + 3,5 m*			40,2 + 3,5 m*			45,3 + 3,5 m*			m
	66 m			66 m			66 m			66 m			66 m			66 m			66 m			
	82°	75°	68°	82°	75°	68°	82°	75°	68°	82°	75°	68°	82°	75°	68°	82°	75°	68°	82°	75°	68°	
26	8,8			8,3			7,7															26
28	8,7			8,2			7,6			6,7			5,8									28
30	8,6			8,1			7,5			6,7			5,8			3,9			1,9			30
32	8,5			8			7,4			6,6			5,7			3,8			1,8			32
34	8,4	8,2		8			7,4			6,5			5,6			3,7			1,8			34
36	8,3	8,2		7,9	7,8		7,3			6,5			5,5			3,7			1,7			36
38	8,2	8,1		7,8	7,7		7,2	7,1		6,4			5,4			3,6			1,7			38
40	8,1	8		7,7	7,6		7,2	7,1		6,3	6,2		5,3	5,1		3,5			1,6			40
42	8,1	8		7,7	7,5		7,1	7		6,3	6,2		5,3	5,1		3,5	3,2		1,6			42
44	8,1	7,9	7,7	7,6	7,5		7,1	6,9		6,3	6,1		5,3	5,1		3,5	3,2		1,6	1,3		44
46	8	7,9	7,7	7,6	7,4	7,3	7,1	6,9		6,3	6,1		5,3	5,1		3,5	3,2		1,6	1,3		46
48	8	7,8	7,6	7,5	7,4	7,3	7	6,8	6,7	6,3	6,1		5,3	5,1		3,5	3,2		1,6	1,4		48
50	7,9	7,7	7,6	7,5	7,4	7,2	7	6,8	6,7	6,3	6	5,9	5,3	5,1		3,5	3,2		1,6	1,4		50
52	7,9	7,6	7,5	7,5	7,4	7,2	7	6,8	6,6	6,3	6	5,9	5,3	5,1	5	3,5	3,2		1,6	1,4		52
54	7,9	7,6	7,4	7,5	7,4	7,2	7	6,7	6,6	6,3	6	5,8	5,3	5,1	5	3,5	3,2		1,6	1,5		54
56	7,9	7,5	7,3	7,5	7,4	7,2	7	6,7	6,6	6,3	6	5,8	5,3	5,1	5	3,5	3,2	3,2	1,6	1,5		56
58	7,8	7,5	7,2	7,5	7,3	7,1	7	6,7	6,6	6,3	6	5,8	5,3	5,1	5	3,5	3,2	3,2	1,6	1,6	1,4	58
60	7,8	7,5	7,1	7,5	7,3	7,1	7	6,7	6,6	6,3	6	5,8	5,3	5,1	5	3,5	3,2	3,2	1,6	1,6	1,4	60
62	7,8	7,5	7,1	7,5	7,3	7	7	6,7	6,6	6,3	6	5,8	5,3	5,1	5	3,5	3,2	3,2	1,6	1,7	1,5	62
64	7,8	7,5	7,1	7,5	7,3	7	7	6,7	6,6	6,3	6	5,8	5,3	5,1	5	3,5	3,2	3,2	1,6	1,6	1,5	64
66	7,5	7,5	7,1	7,5	7,3	7	7	6,7	6,6	6,3	6	5,8	5,3	5,1	5	3,5	3,2	3,2	1,6	1,6	1,6	66
68		7,5	7,1	7,3	7,3	7	7	6,7	6,6	6,3	6	5,8	5,3	5,1	5	3,5	3,2	3,2	1,6	1,6	1,6	68
70		7,2	7,1		7,3	7	7	6,7	6,6		6	5,8	5,3	5,1	5	3,5	3,2	3,2	1,6	1,6	1,6	70
72			7,1			7		6,7	6,6		6	5,8	5,3	5,1	5		3,2	3,2		1,6	1,6	72
74						7			6,6		6	5,8		5,1	5		3,2	3,1		1,6	1,6	74
76									6,6			5,8			5		3,2	3		1,6	1,6	76
78												5,8			5			2,9		1,6	1,6	78
80															5			2,8			1,6	80
82																					1,6	82

\* Adapter · adapter · pièce d'adaptateur · adattatore · adaptador · адаптер

t\_180\_05001\_00\_000 / 05005\_00\_000



m	14,9 + 3,5 m*			20 + 3,5 m*			25 + 3,5 m*			30,1 + 3,5 m*			35,2 + 3,5 m*			40,2 + 3,5 m*			m			
	72 m			72 m			72 m			72 m			72 m			72 m						
	82°	75°	68°	82°	75°	68°	82°	75°	68°	82°	75°	68°	82°	75°	68°	82°	75°	68°				
26	6,9																					26
28	6,9			6,5																		28
30	6,8			6,5			6					5,2			4,3							30
32	6,7			6,4			5,9					5,2			4,2			2,6				32
34	6,6			6,3			5,8					5,1			4,2			2,5				34
36	6,6			6,2			5,8					5,1			4,1			2,5				36
38	6,5	6,3		6,2	5,9		5,7					5			4			2,4				38
40	6,4	6,3		6,1	5,9		5,6	5,5				5			3,9			2,4				40
42	6,3	6,3		6	5,9		5,6	5,5				4,9	4,8		3,9			2,3				42
44	6,3	6,2		6	5,9		5,5	5,4				4,9	4,7		3,8	3,7		2,3				44
46	6,2	6,1		5,9	5,8		5,5	5,4				4,8	4,7		3,8	3,7		2,3	2,1			46
48	6,1	6,1	5,8	5,9	5,8		5,5	5,3				4,8	4,7		3,8	3,7		2,3	2,1			48
50	6,1	6	5,9	5,8	5,7	5,5	5,4	5,3				4,8	4,6		3,8	3,7		2,3	2,1			50
52	6,1	6	5,9	5,8	5,7	5,6	5,4	5,3	5,1			4,8	4,6		3,8	3,7		2,3	2,2			52
54	6,1	5,9	5,9	5,7	5,6	5,5	5,4	5,2	5,1			4,8	4,6	4,5	3,8	3,7		2,3	2,2			54
56	6,1	5,9	5,8	5,7	5,6	5,5	5,4	5,2	5,1			4,8	4,6	4,5	3,8	3,7	3,7	2,3	2,3			56
58	6,1	5,8	5,7	5,7	5,6	5,5	5,3	5,2	5			4,8	4,6	4,4	3,8	3,7	3,7	2,3	2,3	2,1		58
60	6,1	5,8	5,6	5,7	5,6	5,5	5,3	5,1	5			4,8	4,5	4,4	3,8	3,7	3,7	2,3	2,3	2,2		60
62	6	5,8	5,6	5,7	5,6	5,5	5,3	5,1	5			4,8	4,5	4,4	3,8	3,7	3,7	2,3	2,3	2,2		62
64	6	5,8	5,5	5,7	5,6	5,5	5,3	5,1	5			4,8	4,5	4,3	3,8	3,7	3,7	2,3	2,3	2,3		64
66	6	5,8	5,5	5,7	5,6	5,4	5,3	5,1	5			4,8	4,5	4,3	3,8	3,7	3,7	2,3	2,3	2,3		66
68	6	5,8	5,5	5,7	5,6	5,4	5,3	5,1	5			4,8	4,5	4,3	3,8	3,7	3,7	2,3	2,3	2,3		68
70	6	5,8	5,5	5,7	5,6	5,4	5,3	5,1	5			4,8	4,5	4,3	3,8	3,7	3,7	2,3	2,3	2,3		70
72	6	5,8	5,5	5,7	5,6	5,4	5,3	5,1	5			4,8	4,5	4,3	3,8	3,7	3,7	2,3	2,3	2,3		72
74		5,8	5,5	5,5	5,6	5,4	5,3	5,1	5			4,8	4,5	4,3	3,8	3,7	3,7	2,3	2,3	2,3		74
76		5,8	5,5		5,6	5,4		5,1	5			4,5	4,3	3,8	3,7	3,7	2,3	2,3	2,3			76
78			5,5			5,4		5,1	5			4,5	4,3		3,7	3,7		2,3	2,3			78
80						5,4			5			4,5	4,3		3,7	3,7		2,3	2,3			80
82								5					4,3			3,7		2,3	2,2			82
84																3,7		2,3	2,1			84
86																		2				86

\* Adapter · adapter · pièce d'adaptateur · adattatore · adaptador · адаптер

t\_180\_05101\_00\_000 / 05105\_00\_000

**Traglasten**  
**Lifting capacities**  
**Forces de levage • Portate**  
**Tablas de carga • Грузоподъемность**

**TN**



m	14,9 + 3,5 m*			20 + 3,5 m*			25 + 3,5 m*			30,1 + 3,5 m*			35,2 + 3,5 m*			m
	78 m			78 m			78 m			78 m			78 m			
	82°	75°	68°	82°	75°	68°	82°	75°	68°	82°	75°	68°	82°	75°	68°	
28	5,4															28
30	5,4			5,1			4,6									30
32	5,3			5,1			4,6			3,8			2,8			32
34	5,3			5			4,6			3,8			2,7			34
36	5,2			4,9			4,5			3,7			2,7			36
38	5,1			4,8			4,5			3,6			2,6			38
40	5,1	4,8		4,8			4,4			3,5			2,5			40
42	5	4,8		4,7	4,5		4,3	4,1		3,5			2,5			42
44	4,9	4,8		4,7	4,5		4,3	4,1		3,4	3,3		2,5			44
46	4,9	4,8		4,6	4,6		4,2	4,1		3,4	3,3		2,5	2,3		46
48	4,8	4,7		4,6	4,5		4,2	4,1		3,4	3,3		2,5	2,3		48
50	4,7	4,7	4,3	4,5	4,5		4,2	4,1		3,4	3,4		2,5	2,4		50
52	4,7	4,6	4,4	4,5	4,4	4	4,1	4		3,4	3,4		2,5	2,4		52
54	4,7	4,6	4,4	4,4	4,4	4,1	4,1	4	3,7	3,4	3,4		2,5	2,4		54
56	4,6	4,6	4,5	4,4	4,3	4,2	4,1	4	3,7	3,4	3,4	3,2	2,5	2,5		56
58	4,6	4,5	4,5	4,4	4,3	4,2	4,1	3,9	3,7	3,4	3,4	3,2	2,5	2,5		58
60	4,6	4,5	4,4	4,4	4,2	4,1	4,1	3,9	3,7	3,4	3,4	3,2	2,5	2,5	2,4	60
62	4,6	4,5	4,4	4,4	4,2	4,1	4	3,8	3,7	3,4	3,3	3,2	2,5	2,5	2,5	62
64	4,6	4,4	4,3	4,3	4,2	4,1	4	3,8	3,7	3,4	3,3	3,2	2,5	2,5	2,5	64
66	4,6	4,4	4,2	4,3	4,2	4,1	4	3,8	3,7	3,4	3,3	3,2	2,5	2,5	2,5	66
68	4,5	4,4	4,2	4,3	4,2	4,1	4	3,8	3,7	3,4	3,3	3,2	2,5	2,5	2,5	68
70	4,5	4,4	4,2	4,3	4,2	4,1	4	3,8	3,7	3,4	3,3	3,2	2,5	2,5	2,5	70
72	4,4	4,4	4,2	4,3	4,2	4,1	4	3,8	3,7	3,4	3,3	3,2	2,5	2,5	2,5	72
74	4,4	4,4	4,2	4,3	4,2	4,1	4	3,8	3,7	3,4	3,3	3,2	2,5	2,5	2,5	74
76	4,4	4,4	4,2	4,3	4,2	4,1	4	3,8	3,7	3,4	3,3	3,2	2,5	2,5	2,5	76
78	4,4	4,4	4,2	4,3	4,2	4,1	4	3,8	3,7	3,4	3,3	3,2	2,5	2,5	2,5	78
80		4,4	4,2		4,2	4,1	4	3,8	3,7	3,4	3,3	3,2	2,5	2,5	2,5	80
82		4,4	4,2		4,2	4,1		3,8	3,7		3,3	3,2	2,5	2,5	2,5	82
84			4,2			4,1		3,8	3,7		3,3	3,2		2,5	2,5	84
86						4,1			3,7		3,3	3,2		2,5	2,5	86
88									3,7			3,2			2,5	88
90															2,5	90

\* Adapter · adapter · pièce d'adaptateur · adattatore · adaptador · адаптер

t\_180\_05201\_00\_000 / 05205\_00\_000

**Hubhöhen**

**Lifting heights**

Hauteurs de levage • Altezze di sollevamento

Alturas de elevación • Высота подъема

**TN**

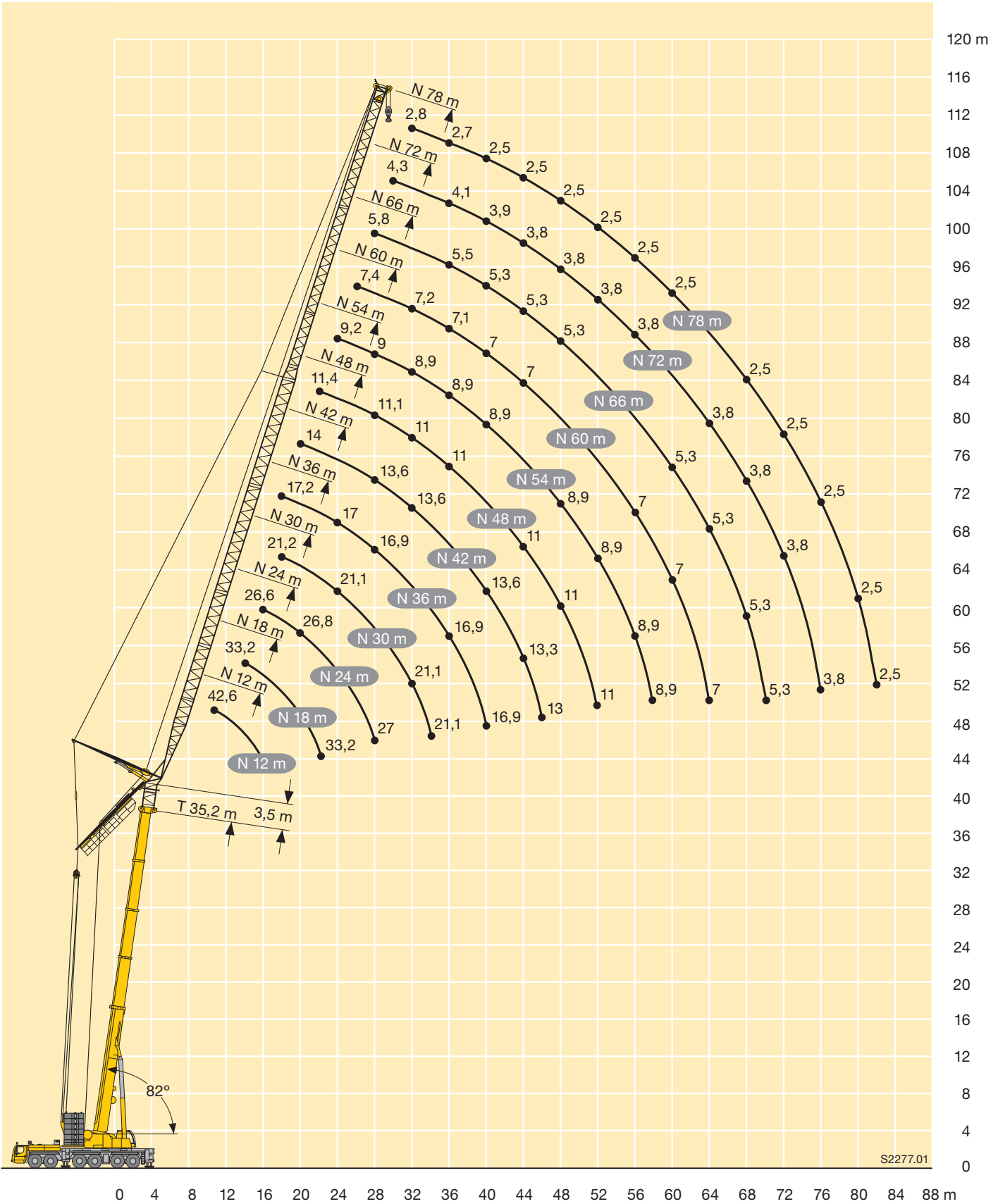



m	35,2 + 7 m*		40,2 + 7 m*		45,3 + 7 m*		m
	12 m**		12 m**		12 m**		
	82°	75°	82°	82°	82°		
12	52,5						12
13	54,3						13
14	53,3						14
16	49,1			47,5		42	16
18				46,5		40,9	18
20		42,9		43			20
22		38,9					22
24							24
26							26
28							28
30							30

\* Adapter 3,5 m + Teleskopausleger-Verlängerung 3,5 m · adapter 3.5 m + telescopic boom extension 3.5 m  
 pièce d'adaptateur 3,5 m + rallonge de flèche télescopique 3,5 m · adattatore 3,5 m + prolungamento braccio telescopico 3,5 m  
 adaptador 3,5 m + prolongación de pluma telescópica 3,5 m · адаптер 3,5 М + удлинители 3,5 М  
 t\_180\_14103\_00\_000

\*\* Hakenflasche mit Mindestgewicht 3000 kg erforderlich · Hookblock with deadweight of 3000 kg necessary  
 Moufle à crochet de poids minimal de 3000 kg nécessaire · Bozzello con un peso minimo necessario di 3000 kg  
 Necesario pasteca con peso mínimo de 3000 kg · Требуется крюковая подвеска весом не менее 3000 кг



m	35,2 + 7 m*		40,2 + 7 m*		45,3 + 7 m*		m
	12 m**		12 m**		12 m**		
	82°	75°	82°	82°	82°		
12	52,5						12
13	54,3						13
14	53,3						14
16	49,1			47,5			16
18				46,5		42	18
20		40,1		43		40,9	20
22		36,4					22
24							24
26							26
28							28
30							30

\* Adapter 3,5 m + Teleskopausleger-Verlängerung 3,5 m · adapter 3.5 m + telescopic boom extension 3.5 m  
 pièce d'adaptateur 3,5 m + rallonge de flèche télescopique 3,5 m · adattatore 3,5 m + prolungamento braccio telescopico 3,5 m  
 adaptador 3,5 m + prolongación de pluma telescópica 3,5 m · адаптер 3,5 М + удлинители 3,5 М  
 t\_180\_14105\_00\_000

\*\* Hakenflasche mit Mindestgewicht 3000 kg erforderlich · Hookblock with deadweight of 3000 kg necessary  
 Moufle à crochet de poids minimal de 3000 kg nécessaire · Bozzello con un peso minimo necessario di 3000 kg  
 Necesario pasteca con peso mínimo de 3000 kg · Требуется крюковая подвеска весом не менее 3000 кг

# Traglasten

## Lifting capacities

Forces de levage • Portate

Tablas de carga • Грузоподъемность

**TYVEN**



m	35,2 + 7 m*			40,2 + 7 m*			45,3 + 7 m*			50,4 + 7 m*			55,5 + 7 m*			60,5 + 7 m*			65,6 + 7 m*			m
	18 m***			18 m***			18 m***			18 m***			18 m***			18 m***			18 m***			
	82°	75°	68°	82°	75°	68°	82°	75°	68°	82°	75°	68°	82°	75°	68°	82°	75°	68°	82°	75°	68°	
14	36																					14
16	39,3			38,3																		16
18	42			39			35,4			31,1												18
20	42,1			38,2			34,9			30,5			26,8			23,2						20
22	39,4	39,6		35,7			34,3			29,9			26,3			22,7			20,1			22
24		36,4		33,4	32,9		32,6			28,7			25,8			22,3			19,7			24
26		33,5			30,2			27,9					25,3			21,8			19,1			26
28		31	27,7		28			25,7			25,1											28
30			25,8					23,9			23,8				22,9							30
32			24			19,5					22,6				21,3			17,5				32
34					18,1				15,9								16,9			14,9		34
36									14,7			17,3							14,2			36
38											16,5											38
40														13,9								40
42																		7,7				42
44																		7,9				44

\* Adapter 3,5 m + Teleskopausleger-Verlängerung 3,5 m · adapter 3,5 m + telescopic boom extension 3,5 m t\_180\_14202\_00\_000

pièce d'adaptateur 3,5 m + rallonge de flèche télescopique 3,5 m · adattatore 3,5 m + prolungamento braccio telescopico 3,5 m

adaptador 3,5 m + prolongación de pluma telescópica 3,5 m · адаптер 3,5 М + удлинители 3,5 М

\*\*\* Hakenflasche mit Mindestgewicht 1450 kg erforderlich · Hookblock with deadweight of 1450 kg necessary

Moufle à crochet de poids minimal de 1450 kg nécessaire · Bozzello con un peso minimo necessario di 1450 kg

Necesario pasteca con peso mínimo de 1450 kg · Требуется крюковая подвеска весом не менее 1450 кг



m	35,2 + 7 m*			40,2 + 7 m*			45,3 + 7 m*			50,4 + 7 m*			55,5 + 7 m*			60,5 + 7 m*			65,6 + 7 m*			m
	18 m***			18 m***			18 m***			18 m***			18 m***			18 m***			18 m***			
	82°	75°	68°	82°	75°	68°	82°	75°	68°	82°	75°	68°	82°	75°	68°	82°	75°	68°	82°	75°	68°	
14	36																					14
16	39,3			38,3																		16
18	42			39			35,4			31,1												18
20	42,1			38,2			34,9			30,5			26,8			23,2						20
22	39,4	36		35,7			34,3			29,9			26,3			22,7			20,1			22
24		33		33,4	31,1		32,6			28,7			25,8			22,3			19,7			24
26		30,3			28,7			27,5					25,3			21,8			19,1			26
28		28	24,6		26,5			25,4			24,5											28
30			22,8					23,5			22,7				20,5							30
32			21,1			19,2					21				19,2			17,5				32
34					17,8				15,9								16,9			14,9		34
36									14,7			14,4							14,2			36
38											13,5											38
40															10,8							40
42																		7,7				42
44																		7,9				44

\* Adapter 3,5 m + Teleskopausleger-Verlängerung 3,5 m · adapter 3,5 m + telescopic boom extension 3,5 m t\_180\_14205\_00\_000

pièce d'adaptateur 3,5 m + rallonge de flèche télescopique 3,5 m · adattatore 3,5 m + prolungamento braccio telescopico 3,5 m

adaptador 3,5 m + prolongación de pluma telescópica 3,5 m · адаптер 3,5 М + удлинители 3,5 М

\*\*\* Hakenflasche mit Mindestgewicht 1450 kg erforderlich · Hookblock with deadweight of 1450 kg necessary

Moufle à crochet de poids minimal de 1450 kg nécessaire · Bozzello con un peso minimo necessario di 1450 kg

Necesario pasteca con peso mínimo de 1450 kg · Требуется крюковая подвеска весом не менее 1450 кг



m	35,2 + 7 m*			40,2 + 7 m*			45,3 + 7 m*			50,4 + 7 m*			55,5 + 7 m*			60,5 + 7 m*			65,6 + 7 m*			m
	24 m			24 m			24 m			24 m			24 m			24 m			24 m			
	82°	75°	68°	82°	75°	68°	82°	75°	68°	82°	75°	68°	82°	75°	68°	82°	75°	68°	82°	75°	68°	
16	29,6																					16
18	31,6			30,6																		18
20	34			32,4			29			26,4												20
22	34,8			32			29,2			25,9			22,7			19,9						22
24	34	33,9		30,9			28,8			25,4			22,3			19,5			17,3			24
26	32,1	32,2		29,1	28,6		28,3			25			21,9			19,1			17			26
28	30,2	30,6		27,5	27,2		27,5			24,4			21,5			18,8			16,6			28
30		29,1		25,9	25,9		26,1	25,7		23,1	22,4		21,1			18,4			16,1			30
32		27,6	24,6		24,6			24,5			21,3		20,7	20		18			15,4			32
34		25,9	23,1		23,5	21		23,1			20,3			19,2		16,6						34
36						19,5		21,7			19,4			18,4		16,1			13,1			36
38						18,3			15,8		18,5			17,6		15,4			12,5			38
40						17,1			14,7			15,6			14,8			12				40
42									13,8			14,7			13,6			11,5				42
44												14			12,9			6,8				44
46															12,2			6,9				46
48																	6,8				6,8	48
50																					6,9	50

\* Adapter 3,5 m + Teleskopausleger-Verlängerung 3,5 m · adapter 3.5 m + telescopic boom extension 3.5 m  
 pièce d'adaptateur 3,5 m + rallonge de flèche télescopique 3,5 m · adattatore 3,5 m + prolungamento braccio telescopico 3,5 m  
 adaptador 3,5 m + prolongación de pluma telescópica 3,5 m · адаптер 3,5 М + удлинители 3,5 М

t\_180\_14301\_00\_000



m	35,2 + 7 m*			40,2 + 7 m*			45,3 + 7 m*			50,4 + 7 m*			55,5 + 7 m*			60,5 + 7 m*			65,6 + 7 m*			m
	24 m			24 m			24 m			24 m			24 m			24 m			24 m			
	82°	75°	68°	82°	75°	68°	82°	75°	68°	82°	75°	68°	82°	75°	68°	82°	75°	68°	82°	75°	68°	
16	29,6																					16
18	31,6			30,6																		18
20	34			32,4			29			26,4												20
22	34,8			32			29,2			25,9			22,7			19,9						22
24	34	32,8		30,9			28,8			25,4			22,3			19,5			17,3			24
26	32,1	30,2		29,1	28,5		28,3			25			21,9			19,1			17			26
28	30,2	27,9		27,5	26,4		27,5			24,4			21,5			18,8			16,6			28
30		25,9		25,9	24,5		26,1	23,2		23,1	22		21,1			18,4			16,1			30
32		24,2	20,9		22,7			21,5			20,6		20,7	18,7		18			15,4			32
34		22,6	19,5		21,2	17,6		20,1			19,2			17,6		16,5						34
36						16,4		18,7			17,9			16,6		15,6			13,1			36
38						15,4			14,2		16,8			15,7		14,7			12,5			38
40						14,4			13,3			12			13,9			12				40
42									12,5			11,4			9,8			11,5				42
44												10,7			9,3			6,8				44
46															8,8			6,9				46
48																	6,8					48
50																					6	50
																					5,7	

\* Adapter 3,5 m + Teleskopausleger-Verlängerung 3,5 m · adapter 3.5 m + telescopic boom extension 3.5 m  
 pièce d'adaptateur 3,5 m + rallonge de flèche télescopique 3,5 m · adattatore 3,5 m + prolungamento braccio telescopico 3,5 m  
 adaptador 3,5 m + prolongación de pluma telescópica 3,5 m · адаптер 3,5 М + удлинители 3,5 М

t\_180\_14305\_00\_000

# Traglasten

## Lifting capacities

Forces de levage • Portate

Tablas de carga • Грузоподъемность

**TYVEN**



m	35,2 + 7 m*			40,2 + 7 m*			45,3 + 7 m*			50,4 + 7 m*			55,5 + 7 m*			60,5 + 7 m*			65,6 + 7 m*			m
	30 m			30 m			30 m			30 m			30 m			30 m						
	82°	75°	68°	82°	75°	68°	82°	75°	68°	82°	75°	68°	82°	75°	68°	82°	75°	68°	82°	75°	68°	
18	25,3																					18
20	26,5			26,2																		20
22	28			26,9			24,3			22,2												22
24	28,9			26,8			24,3			21,9			19,3			16,9						24
26	28,8			26,4			24			21,6			19			16,7			14,7			26
28	28,2	28,1		25,7			23,6			21,2			18,7			16,4			14,4			28
30	26,6	26,9		24,3	24		23,2			20,9			18,4			16			14,1			30
32	25,2	25,5		23	22,8		22,7	22,4		20,5			18			15,7			13,8			32
34	23,8	24,3		21,7	21,7		21,6	21,3		20,1	19,7		17,7			15,4			13,5			34
36		23,1	21,3	20,5	20,6		20,5	20,3		19,3	18,8		17,3	16,8		15,1	14,6		13,2			36
38		22	20,1		19,7	18,5		19,4			17,9		17	16,4		14,8	14,3		12,8	12,1		38
40		20,9	19		18,7	17,4		18,5	16,6		17,1		16			13,9			11,5			40
42			17,9			16,5		17,7	15,7		16,4		15,3			13,4			11			42
44			17			15,6			14,9		15,7	13,5		14,6		12,8			10,5			44
46						14,9			14,1			12,8			11,7	12,1			10			46
48									13,4			12,2			11,1		6,1		9,6			48
50											11,5				10,5		6,1		4,6			50
52															10		6		4,7			52
54																	5,7		4,7			54
56																			4,6			56

\* Adapter 3,5 m + Teleskopausleger-Verlängerung 3,5 m · adapter 3.5 m + telescopic boom extension 3.5 m  
 pièce d'adaptateur 3,5 m + rallonge de flèche télescopique 3,5 m · adattatore 3,5 m + prolungamento braccio telescopico 3,5 m  
 adaptador 3,5 m + prolongación de pluma telescópica 3,5 m · адаптер 3,5 М + удлинители 3,5 М

t\_180\_14401\_00\_000



m	35,2 + 7 m*			40,2 + 7 m*			45,3 + 7 m*			50,4 + 7 m*			55,5 + 7 m*			60,5 + 7 m*			65,6 + 7 m*			m
	30 m			30 m			30 m			30 m			30 m			30 m						
	82°	75°	68°	82°	75°	68°	82°	75°	68°	82°	75°	68°	82°	75°	68°	82°	75°	68°	82°	75°	68°	
18	25,3																					18
20	26,5			26,2																		20
22	28			26,9			24,3			22,2												22
24	28,9			26,8			24,3			21,9			19,3			16,9						24
26	28,8			26,4			24			21,6			19			16,7			14,7			26
28	28,2	27,6		25,7			23,6			21,2			18,7			16,4			14,4			28
30	26,6	25,7		24,3	24		23,2			20,9			18,4			16			14,1			30
32	25,2	23,9		23	22,5		22,7	21,6		20,5			18			15,7			13,8			32
34	23,8	22,3		21,7	20,9		21,6	20,1		20,1	18,4		17,7			15,4			13,5			34
36		20,9	17,8	20,5	19,5		20,5	18,8		19,3	17,3		17,3	15,7		15,1	14,6		13,2			36
38		19,5	16,7		18,3	15		17,6			16,3		17	14,8		14,8	13,9		12,8	12,1		38
40		18,3	15,7		17,2	14,1		16,5	13,2		15,3		14			13,1			11,5			40
42			14,8			13,2		15,6	12,4		14,4			13,3		12,4			11			42
44			13,9			12,5			11,7	10,1	13,6		12,6		11,8			10,5				44
46						11,7			11			9,5			11,2			10				46
48									10,4			9,1				6,1		9,6				48
50											8,5					6,1			4,6			50
52																6			4,7			52
54																5,7			4,7			54
56																			4,4			56

\* Adapter 3,5 m + Teleskopausleger-Verlängerung 3,5 m · adapter 3.5 m + telescopic boom extension 3.5 m  
 pièce d'adaptateur 3,5 m + rallonge de flèche télescopique 3,5 m · adattatore 3,5 m + prolungamento braccio telescopico 3,5 m  
 adaptador 3,5 m + prolongación de pluma telescópica 3,5 m · адаптер 3,5 М + удлинители 3,5 М

t\_180\_14405\_00\_000





m	35,2 + 7 m*			40,2 + 7 m*			45,3 + 7 m*			50,4 + 7 m*			55,5 + 7 m*			60,5 + 7 m*			65,6 + 7 m*			m
	36 m			36 m			36 m			36 m			36 m			36 m			36 m			
	82°	75°	68°	82°	75°	68°	82°	75°	68°	82°	75°	68°	82°	75°	68°	82°	75°	68°	82°	75°	68°	
20	21,1																					20
22	22			21,4			16,3															22
24	22,9			21,9			18,5			17,7												24
26	23,6			22,1			20			18,3			16			14						26
28	23,4			22			20,1			18,2			16		14					12,2		28
30	22,9	22,5		21,7			19,9			17,9			15,8		13,8					12,1		30
32	22,1	22,5		21,3	20,7		19,6			17,7			15,5		13,5					11,9		32
34	21,1	21,9		20,2	19,7		19,3	18,9		17,4			15,3		13,3					11,6		34
36	20,2	20,9		19,2	18,8		19	18,8		17,1	16,7		15		13					11,4		36
38	19,3	20	19,5	18,3	18		18,7	18,4		16,8	16,5		14,8	14,3	12,8	12,3				11,1		38
40	18,5	19,2	18,8	17,4	17,2	16,4	18	17,6		16,6	16,2		14,5	14,1	12,5	12,1				10,9		40
42		18,3	17,8		16,4	15,8	17,2	16,9		16,1	15,5		14,3	13,9	12,3	11,9				10,7	10	42
44		17,5	16,9		15,7	15,2		16,2	14,5		14,9		14	13,6	12	11,7				10,4	9,6	44
46		16,7	16		15	14,6		15,6	13,7		14,3	12,3		13,3		11,4					9,2	46
48			15,2			13,9		14,9	13		13,7	11,7		12,7		10,7					8,8	48
50			14,5			13,3			12,4		13,2	11,1		12,2	10		9,9	3,5			8,5	50
52						12,6			11,8			10,6			9,5		9	3,6			8,1	52
54									11,2			10			9,1		3,7	7,8	4			54
56												9,6			8,6		3,6				4,1	56
58															8,2		3,6				4	58
60																	3,3				3,9	60
62																					3,7	62

\* Adapter 3,5 m + Teleskopausleger-Verlängerung 3,5 m · adapter 3.5 m + telescopic boom extension 3.5 m  
 pièce d'adaptateur 3,5 m + rallonge de flèche télescopique 3,5 m · adattatore 3,5 m + prolungamento braccio telescopico 3,5 m  
 adaptador 3,5 m + prolongación de pluma telescópica 3,5 m · адаптер 3,5 М + удлинители 3,5 М

t\_180\_14501\_00\_000



m	35,2 + 7 m*			40,2 + 7 m*			45,3 + 7 m*			50,4 + 7 m*			55,5 + 7 m*			60,5 + 7 m*			65,6 + 7 m*			m
	36 m			36 m			36 m			36 m			36 m			36 m			36 m			
	82°	75°	68°	82°	75°	68°	82°	75°	68°	82°	75°	68°	82°	75°	68°	82°	75°	68°	82°	75°	68°	
20	21,1																					20
22	22			21,4			16,3															22
24	22,9			21,9			18,5			17,7												24
26	23,6			22,1			20			18,3			16		14							26
28	23,4			22			20,1			18,2			16		14					12,2		28
30	22,9	22,5		21,7			19,9			17,9			15,8		13,8					12,1		30
32	22,1	22,5		21,3	20,7		19,6			17,7			15,5		13,5					11,9		32
34	21,1	21,9		20,2	19,7		19,3	18,9		17,4			15,3		13,3					11,6		34
36	20,2	20,8		19,2	18,8		19	18,4		17,1	16,6		15		13					11,4		36
38	19,3	19,5	16,6	18,3	18		18,7	17,2		16,8	15,6		14,8	14,1	12,8	12,3				11,1		38
40	18,5	18,3	15,6	17,4	17,2	14	18	16,2		16,6	14,8		14,5	13,3	12,5	12,1				10,9		40
42		17,3	14,6		16,2	13,1	17,2	15,2		16,1	14		14,3	12,6	12,3	11,9				10,7	10	42
44		16,3	13,8		15,2	12,4		14,4	11,3		13,2		14	11,9	12	11,4				10,4	9,6	44
46		15,4	13		14,4	11,7		13,6	10,6		12,5	8,9		11,3		10,8					9,2	46
48			12,3			11		12,8	10		11,8	8,4		10,8		10,2					8,8	48
50			11,7			10,4			9,5		11,2	8		10,3	6,6	9,8	3,5				8,5	50
52						9,8			8,9			7,6			6,2	9	3,6				8,1	52
54									8,4			7,2			5,9	3,7	7,8	4				54
56												6,8			5,6	3,6					4,1	56
58															5,3	3,6					3,8	58
60																3,3					3,6	60
62																					3,4	62

\* Adapter 3,5 m + Teleskopausleger-Verlängerung 3,5 m · adapter 3.5 m + telescopic boom extension 3.5 m  
 pièce d'adaptateur 3,5 m + rallonge de flèche télescopique 3,5 m · adattatore 3,5 m + prolungamento braccio telescopico 3,5 m  
 adaptador 3,5 m + prolongación de pluma telescópica 3,5 m · адаптер 3,5 М + удлинители 3,5 М

t\_180\_14505\_00\_000

# Traglasten

## Lifting capacities

Forces de levage • Portate

Tablas de carga • Грузоподъемность

**TYVEN**



m	35,2 + 7 m*			40,2 + 7 m*			45,3 + 7 m*			50,4 + 7 m*			55,5 + 7 m*			60,5 + 7 m*			65,6 + 7 m*			m
	42 m			42 m			42 m			42 m			42 m			42 m			42 m			
	82°	75°	68°	82°	75°	68°	82°	75°	68°	82°	75°	68°	82°	75°	68°	82°	75°	68°	82°	75°	68°	
22	19,1			17,1																		22
24	19,4			17,6			15,4															24
26	19,6			18			16,2			13,5												26
28	19,3			18,1			16,5			14,7			10,5			11,5						28
30	18,9			18,1			16,5			15			12,9			11,4			10,1			30
32	18,2	18,3		17,8			16,5			15			13,2			11,4			10,1			32
34	17,6	18,3		17,5	17,5		16,3			14,8			13,1			11,3			10			34
36	16,8	17,6		17	17,1		16,1	15,8		14,6			12,9			11,1			9,8			36
38	15,9	16,8		16,2	16,3		15,9	15,6		14,4	13,9		12,7			10,9			9,6			38
40	15,2	16,1		15,5	15,6		15,6	15,5		14,1	13,8		12,5			10,7			9,4			40
42	14,5	15,4	14,7	14,8	14,9		15	15,3		13,9	13,6		12,3	11,8		10,5	10,1		9,2			42
44	13,8	14,7	14,2	14,1	14,3	13,4	14,3	14,7		13,7	13,5		12,1	11,7		10,3	10		9	8,6		44
46	13,3	14,1	13,6	13,5	13,7	12,9	13,7	14,1	13,2	13,5	13,3		11,9	11,5		10,2	9,8		8,8	8,4		46
48		13,4	13,1		13,1	12,4	13,2	13,5	12,8	13,4	12,8		11,7	11,4		10	9,7		8,6	8,2		48
50		12,8	12,6		12,5	11,9		13	12,2		12,3	10,8		11,2		9,8	9,5		8,4	7,8		50
52		12	12,1		11,9	11,5		12,5	11,6		11,8	10,3		11		9,4			7,5			52
54			11,6			11		12	11,1		11,4	9,8		10,7	8,6	9,1	3,1		7,2			54
56			11,2			10,6			10,6		10,9	9,3		10,3	8,2	8,3	3,2		6,9			56
58						10,1			10,1			8,9			7,8	7,4	3,2		6,7	3,4		58
60									9,6			8,5			7,4		3,1		6,4	3,4		60
62												8,1			7,1		3,1			3,3		62
64															6,8		2,9			3,3		64
66																	2,7			3,2		66
68																				3		68

\* Adapter 3,5 m + Teleskopausleger-Verlängerung 3,5 m · adapter 3.5 m + telescopic boom extension 3.5 m  
 pièce d'adaptateur 3,5 m + rallonge de flèche télescopique 3,5 m · adattatore 3,5 m + prolungamento braccio telescopico 3,5 m  
 adaptador 3,5 m + prolongación de pluma telescópica 3,5 m · адаптер 3,5 М + удлинители 3,5 М



m	35,2 + 7 m*			40,2 + 7 m*			45,3 + 7 m*			50,4 + 7 m*			55,5 + 7 m*			60,5 + 7 m*			65,6 + 7 m*			m
	42 m			42 m			42 m			42 m			42 m			42 m			42 m			
	82°	75°	68°	82°	75°	68°	82°	75°	68°	82°	75°	68°	82°	75°	68°	82°	75°	68°	82°	75°	68°	
22	19,1			17,1																		22
24	19,4			17,6			15,4															24
26	19,6			18			16,2			13,5												26
28	19,3			18,1			16,5			14,7			10,5			11,5						28
30	18,9			18,1			16,5			15			12,9			11,4			10,1			30
32	18,2	18,3		17,8			16,5			15			13,2			11,4			10,1			32
34	17,6	18,3		17,5	17,5		16,3			14,8			13,1			11,3			10			34
36	16,8	17,6		17	17,1		16,1	15,8		14,6			12,9			11,1			9,8			36
38	15,9	16,8		16,2	16,3		15,9	15,6		14,4	13,9		12,7			10,9			9,6			38
40	15,2	16,1		15,5	15,6		15,6	15,5		14,1	13,8		12,5			10,7			9,4			40
42	14,5	15,4	14,5	14,8	14,9		15	15,2		13,9	13,6		12,3	11,8		10,5	10,1		9,2			42
44	13,8	14,7	13,7	14,1	14,3	12,1	14,3	14,3		13,7	12,8		12,1	11,3		10,3	10		9	8,6		44
46	13,3	14,1	12,9	13,5	13,7	11,4	13,7	13,5	10,5	13,5	12,2		11,9	10,7		10,2	9,8		8,8	8,4		46
48		13,4	12,2		13,1	10,8	13,2	12,8	9,9	13,4	11,6		11,7	10,2		10	9,7		8,6	8,2		48
50		12,8	11,5		12,5	10,2		12,1	9,3		11	7,5		9,7		9,8	9,5		8,4	7,8		50
52		12	10,9		11,9	9,6		11,5	8,8		10,4	7,1		9,2		9			7,5			52
54			10,4			9,1		10,9	8,3		9,9	6,8		8,8	5,3	8,6	3,1		7,2			54
56			9,8			8,6			7,9		9,4	6,4		8,4	5	8,2	3,2		6,9			56
58						8,2			7,5			6,1			4,8	7,4	3,2		6,7	3,3		58
60									7,1			5,8			4,5		3,1		6,4	3,1		60
62												5,5			4,2		3,1			2,9		62
64															4		2,9			2,7		64
66																	2,7			2,5		66
68																				2,3		68

\* Adapter 3,5 m + Teleskopausleger-Verlängerung 3,5 m · adapter 3.5 m + telescopic boom extension 3.5 m  
 pièce d'adaptateur 3,5 m + rallonge de flèche télescopique 3,5 m · adattatore 3,5 m + prolungamento braccio telescopico 3,5 m  
 adaptador 3,5 m + prolongación de pluma telescópica 3,5 m · адаптер 3,5 М + удлинители 3,5 М



m	35,2 + 7 m*			40,2 + 7 m*			45,3 + 7 m*			50,4 + 7 m*			55,5 + 7 m*			60,5 + 7 m*			65,6 + 7 m*			m	
	48 m			48 m			48 m			48 m			48 m			48 m			48 m				
	82°	75°	68°	82°	75°	68°	82°	75°	68°	82°	75°	68°	82°	75°	68°	82°	75°	68°	82°	75°	68°		
24	15,4			13,6																		24	
26	15,7			14,1			13															26	
28	15,8			14,5			13,4			11,5			10,3									28	
30	15,8			14,8			13,6			12,1			10,6			9,5						30	
32	15,6			14,9			13,7			12,4			10,8			9,6			8,5			32	
34	15,4	14,9		14,9			13,6			12,4			10,9			9,6			8,5			34	
36	15,3	14,8		14,8	14,3		13,6			12,4			10,8			9,5			8,4			36	
38	15,1	14,8		14,8	14,3		13,5	13,2		12,3			10,7			9,5			8,3			38	
40	15	14,8		14,7	14,3		13,4	13,1		12,1	11,7		10,6			9,4			8,2			40	
42	14,8	14,6		14,5	14,2		13,2	13		12	11,6		10,5	10		9,2			8,1			42	
44	14,4	14	13,2	14,3	13,6		13,1	12,9		11,8	11,5		10,3	9,9		9,1	8,6		7,9			44	
46	13,7	13,4	12,7	13,6	13		12,9	12,8		11,6	11,4		10,1	9,8		8,9	8,5		7,8	7,2		46	
48	13,1	12,9	12,3	13	12,5	11,5	12,8	12,4		11,5	11,3		10	9,7		8,7	8,4		7,6	7,1		48	
50	12,4	12,3	11,9	12,4	11,9	11,1	12,4	11,9	10,9	11,3	11,1		9,8	9,6		8,6	8,3		7,4	7		50	
52	11,7	11,8	11,4	11,8	11,5	10,7	11,9	11,4	10,5	11,2	10,9	10	9,7	9,5		8,4	8,1		7,3	6,9		52	
54		11,3	11	11	10,3		11,3	10,9	10,1	11,1	10,5	9,5	9,6	9,3		8,3	8		7,1	6,6		54	
56		10,8	10,6		10,5	9,9		10,5	9,8		10,1	9		9,2	8,4		8,2	7,9		7	6,4		56
58		10,1	10,2		10	9,6		10	9,4		9,8	8,6		9	8		7,8	2,5		6,1			58
60			9,8		9,2			9,6	9,1		9,4	8,2		8,7	7,6		7,5	2,6		5,9	2,7		60
62			9,4		8,9				8,7		9	7,8		8,4	7,3		7,1	2,6		5,6	2,8		62
64					8,5				8,4			7,4			6,9		6,2	2,6		5,4	2,8		64
66									8,1			7,1			6,6		6,2	2,5		5,2	2,8		66
68												6,8			6,3			2,5			2,7		68
70															6			2,3			2,7		70
72																		2,1			2,6		72
74																					2,4		74

\* Adapter 3,5 m + Teleskopausleger-Verlängerung 3,5 m · adapter 3,5 m + telescopic boom extension 3,5 m  
 pièce d'adaptateur 3,5 m + rallonge de flèche télescopique 3,5 m · adattatore 3,5 m + prolungamento braccio telescopico 3,5 m  
 adaptador 3,5 m + prolongación de pluma telescópica 3,5 m · адаптер 3,5 М + удлинители 3,5 М

t\_180\_14701\_00\_000



m	35,2 + 7 m*			40,2 + 7 m*			45,3 + 7 m*			50,4 + 7 m*			55,5 + 7 m*			60,5 + 7 m*			65,6 + 7 m*			m	
	48 m			48 m			48 m			48 m			48 m			48 m			48 m				
	82°	75°	68°	82°	75°	68°	82°	75°	68°	82°	75°	68°	82°	75°	68°	82°	75°	68°	82°	75°	68°		
24	15,4			13,6																		24	
26	15,7			14,1			13															26	
28	15,8			14,5			13,4			11,5			10,3									28	
30	15,8			14,8			13,6			12,1			10,6			9,5						30	
32	15,6			14,9			13,7			12,4			10,8			9,6			8,5			32	
34	15,4	14,9		14,9			13,6			12,4			10,9			9,6			8,5			34	
36	15,3	14,8		14,8	14,3		13,6			12,4			10,8			9,5			8,4			36	
38	15,1	14,8		14,8	14,3		13,5	13,2		12,3			10,7			9,5			8,3			38	
40	15	14,8		14,7	14,3		13,4	13,1		12,1	11,7		10,6			9,4			8,2			40	
42	14,8	14,6		14,5	14,2		13,2	13		12	11,6		10,5	10		9,2			8,1			42	
44	14,4	14	13,2	14,3	13,6		13,1	12,9		11,8	11,5		10,3	9,9		9,1	8,6		7,9			44	
46	13,7	13,4	12,5	13,6	13		12,9	12,8		11,6	11,4		10,1	9,8		8,9	8,5		7,8	7,2		46	
48	13,1	12,9	11,9	13	12,5	10,4	12,8	12,4		11,5	11,2		10	9,7		8,7	8,4		7,6	7,1		48	
50	12,4	12,3	11,2	12,4	11,9	9,8	12,4	11,9	9	11,3	10,6		9,8	9,6		8,6	8,3		7,4	7		50	
52	11,7	11,8	10,6	11,8	11,5	9,3	11,9	11,3	8,5	11,2	10,1	6,7	9,7	9,4		8,4	8,1		7,3	6,9		52	
54		11,3	10,1	11	8,8	11,3	10,7	8,1	11,1	9,7	6,3	9,6	9		8,3	8		7,1	6,6		54		
56		10,8	9,5		10,5	8,3		10,2	7,7		9,2	6		8,6	5,2		8,2	7,7		7	6,4		56
58		10,1	9,1		10	7,9		9,7	7,2		8,7	5,7		8,2	4,9		7,3	2,5		6,1			58
60			8,6		7,5			9,2	6,9		8,3	5,4		7,8	4,6		7	2,6		5,9	2,5		60
62			8,2		7,1				6,5		7,9	5,1		7,5	4,4		6,6	2,6		5,6	2,3		62
64					6,7				6,2			4,9			4,1		6,2	2,6		5,4	2,1		64
66									5,8			4,6			3,9		6,2	2,5		5,2	2		66
68												4,4			3,7			2,5			1,8		68
70															3,5			2,3			1,7		70
72																		2,1			1,5		72
74																					1,4		74

\* Adapter 3,5 m + Teleskopausleger-Verlängerung 3,5 m · adapter 3,5 m + telescopic boom extension 3,5 m  
 pièce d'adaptateur 3,5 m + rallonge de flèche télescopique 3,5 m · adattatore 3,5 m + prolungamento braccio telescopico 3,5 m  
 adaptador 3,5 m + prolongación de pluma telescópica 3,5 m · адаптер 3,5 М + удлинители 3,5 М

t\_180\_14705\_00\_000

# Traglasten

## Lifting capacities

Forces de levage • Portate

Tablas de carga • Грузоподъемность

**TYVEN**



m	35,2 + 7 m*			40,2 + 7 m*			45,3 + 7 m*			50,4 + 7 m*			55,5 + 7 m*			60,5 + 7 m*			65,6 + 7 m*			m
	54 m			54 m			54 m			54 m			54 m			54 m			54 m			
	82°	75°	68°	82°	75°	68°	82°	75°	68°	82°	75°	68°	82°	75°	68°	82°	75°	68°	82°	75°	68°	
26	12,1			11,7																		26
28	12,4			11,8			10,1															28
30	12,6			11,9			10,6			9,5			6,8									30
32	12,8			12			10,8			9,8			8,2			7,4						32
34	12,7			12			11			9,9			8,5			7,5			6,6			34
36	12,6	12,1		12			11			10			8,6			7,6			6,7			36
38	12,5	12		12	11,7		11			10			8,7			7,6			6,7			38
40	12,3	12		11,9	11,6		10,9	10,8		9,9			8,7			7,6			6,7			40
42	12,2	11,9		11,9	11,6		10,9	10,8		9,9	9,6		8,6			7,6			6,6			42
44	12,1	11,9		11,8	11,6		10,9	10,7		9,8	9,5		8,6			7,5			6,5			44
46	12	11,9		11,7	11,2		10,8	10,6		9,7	9,4		8,5	8,1		7,4	6,9		6,4			46
48	12	11,8	11	11,5	10,7		10,7	10,5		9,6	9,3		8,4	8		7,3	6,8		6,3			48
50	11,9	11,6	10,9	11	10,3	9,3	10,6	10,4		9,5	9,2		8,3	7,9		7,2	6,8		6,2	5,7		50
52	11,5	11,2	10,5	10,5	9,9	9	10,4	10,3	9,6	9,3	9,1		8,1	7,8		7	6,7		6	5,6		52
54	10,9	10,7	10,2	10	9,5	8,6	10,3	10,2	9,3	9,2	9		8	7,8		6,9	6,6		5,9	5,5		54
56	10,4	10,3	9,8	9,6	9,1	8,3	10,3	9,8	8,9	9,1	8,9	8,1	7,9	7,7		6,8	6,5		5,8	5,4		56
58	9,9	9,9	9,5	9,1	8,7	8	9,9	9,4	8,6	9	8,8	7,9	7,8	7,6	6,9	6,7	6,4		5,7	5,3		58
60		9,4	9,1		8,3	7,7	9,5	9	8,3	9	8,5	7,6	7,7	7,5	6,8	6,6	6,3	1,7	5,5	5,2		60
62		9	8,8		8	7,4		8,7	8		8,2	7,3		7,4	6,6	6,5	6,2	1,8	5,4	5		62
64		8,4	8,5		7,6	7,2		8,3	7,7		7,8	7		7,3	6,5	6,1	1,9		4,8	2		64
66			8,1		6,9			8	7,5		7,5	6,8		7,2	6,1	6	1,9		4,6	2,1		66
68			7,8		6,6				7,2		7,2	6,5		6,9	5,9	5,9	1,9		4,4	2,1		68
70					6,3				6,9			6,3			5,6	5,1	1,9		4,3	2,1		70
72									6,7			6			5,3		1,9		4,1	2,1		72
74												5,8			5		1,8			2		74
76															4,8		1,6			2		76
78																	1,4			1,9		78
80																				1,7		80

\* Adapter 3,5 m + Teleskopausleger-Verlängerung 3,5 m · adapter 3.5 m + telescopic boom extension 3.5 m  
 pièce d'adaptateur 3,5 m + rallonge de flèche télescopique 3,5 m · adattatore 3,5 m + prolungamento braccio telescopico 3,5 m  
 adaptador 3,5 m + prolongación de pluma telescópica 3,5 m · адаптер 3,5 М + удлинители 3,5 М

t\_180\_14801\_00\_000



m	35,2 + 7 m*			40,2 + 7 m*			45,3 + 7 m*			50,4 + 7 m*			55,5 + 7 m*			60,5 + 7 m*			65,6 + 7 m*			m
	54 m			54 m			54 m			54 m			54 m			54 m			54 m			
	82°	75°	68°	82°	75°	68°	82°	75°	68°	82°	75°	68°	82°	75°	68°	82°	75°	68°	82°	75°	68°	
26	12,1			11,7																		26
28	12,4			11,8			10,1															28
30	12,6			11,9			10,6			9,5			6,8									30
32	12,8			12			10,8			9,8			8,2			7,4						32
34	12,7			12			11			9,9			8,5			7,5			6,6			34
36	12,6	12,1		12			11			10			8,6			7,6			6,7			36
38	12,5	12		12	11,7		11			10			8,7			7,6			6,7			38
40	12,3	12		11,9	11,6		10,9	10,8		9,9			8,7			7,6			6,7			40
42	12,2	11,9		11,9	11,6		10,9	10,8		9,9	9,6		8,6			7,6			6,6			42
44	12,1	11,9		11,8	11,6		10,9	10,7		9,8	9,5		8,6			7,5			6,5			44
46	12	11,9		11,7	11,2		10,8	10,6		9,7	9,4		8,5	8,1		7,4	6,9		6,4			46
48	12	11,8	11	11,5	10,7		10,7	10,5		9,6	9,3		8,4	8		7,3	6,8		6,3			48
50	11,9	11,6	10,8	11	10,3	9,3	10,6	10,4		9,5	9,2		8,3	7,9		7,2	6,8		6,2	5,7		50
52	11,5	11,2	10,2	10,5	9,9	9	10,4	10,3	8,1	9,3	9,1		8,1	7,8		7	6,7		6	5,6		52
54	10,9	10,7	9,7	10	9,5	8,6	10,3	10,2	7,7	9,2	9		8	7,8		6,9	6,6		5,9	5,5		54
56	10,4	10,3	9,1	9,6	9,1	8,2	10,3	9,8	7,3	9,1	8,9	5,8	7,9	7,7		6,8	6,5		5,8	5,4		56
58	9,9	9,9	8,7	9,1	8,7	7,8	9,9	9,4	6,9	9	8,6	5,4	7,8	7,6	4,2	6,7	6,4		5,7	5,3		58
60		9,4	8,2		8,3	7,3	9,5	9	6,6	9	8,2	5,2	7,7	7,2	4	6,6	6,3	1,7	5,5	5,2		60
62		9	7,8		8	7		8,6	6,3		7,8	4,9		6,9	3,7	6,5	6	1,8	5,4	5		62
64		8,4	7,4		7,6	6,6		8,2	5,9		7,4	4,6		6,6	3,5		5,8	1,9	4,8	1,5		64
66			7,1		6,3			7,8	5,6		7	4,4		6,3	3,3		5,5	1,9	4,6	1,3		66
68			6,7		5,9				5,3		6,7	4,1		6	3,1		5,2	1,9	4,3	1,2		68
70					5,6				5			3,9			2,9		5	1,9	4,1			70
72									4,7			3,7			2,7			1,9	3,9			72
74												3,5			2,5			1,8				74
76															2,4			1,6				76
78																		1,4				78

\* Adapter 3,5 m + Teleskopausleger-Verlängerung 3,5 m · adapter 3.5 m + telescopic boom extension 3.5 m  
 pièce d'adaptateur 3,5 m + rallonge de flèche télescopique 3,5 m · adattatore 3,5 m + prolungamento braccio telescopico 3,5 m  
 adaptador 3,5 m + prolongación de pluma telescópica 3,5 m · адаптер 3,5 М + удлинители 3,5 М

t\_180\_14805\_00\_000

# Traglasten

## Lifting capacities

Forces de levage • Portate

Tablas de carga • Грузоподъемность

**TYVEN**



m	35,2 + 7 m*			40,2 + 7 m*			45,3 + 7 m*			50,4 + 7 m*			55,5 + 7 m*			60,5 + 7 m*			65,6 + 7 m*			m
	60 m			60 m			60 m			60 m			60 m			60 m						
	82°	75°	68°	82°	75°	68°	82°	75°	68°	82°	75°	68°	82°	75°	68°	82°	75°	68°	82°	75°	68°	
28	9,5			8,9																		28
30	9,6			9,1																		30
32	9,7			9,2																		32
34	9,9			9,3																		34
36	10			9,4																		36
38	10,1			9,5																		38
40	10	9,6		9,5																		40
42	9,9	9,6		9,4	9,3																	42
44	9,8	9,5		9,4	9,3																	44
46	9,7	9,5		9,4	9,3																	46
48	9,6	9,5		9,4	9,2																	48
50	9,5	9,4	8,8	9,4	9,2																	50
52	9,4	9,3	8,8	9,3	9,1																	52
54	9,4	9,3	8,8	9,3	8,9	7,9																54
56	9,3	9,2	8,8	9,2	8,5	7,6																56
58	9,3	9,2	8,7	8,8	8,2	7,4																58
60	9,2	8,9	8,4	8,4	7,8	7,1																60
62	8,7	8,6	8,1	8	7,5	6,8																62
64	8,3	8,2	7,8	7,6	7,2	6,6																64
66		7,9	7,6		6,9	6,3																66
68		7,5	7,3		6,6	6,1																68
70		7	7		6,3	5,8																70
72			6,7			5,6																72
74			6,4			5,4																74
76						5,1																76
78																						78
80																						80
82																						82
84																						84

\* Adapter 3,5 m + Teleskopausleger-Verlängerung 3,5 m · adapter 3,5 m + telescopic boom extension 3,5 m

pièce d'adaptateur 3,5 m + rallonge de flèche télescopique 3,5 m · adattatore 3,5 m + prolungamento braccio telescopico 3,5 m

adaptador 3,5 m + prolongación de pluma telescópica 3,5 m · адаптер 3,5 М + удлинители 3,5 М

t\_180\_14901\_00\_000



m	35,2 + 7 m*			40,2 + 7 m*			45,3 + 7 m*			50,4 + 7 m*			55,5 + 7 m*			60,5 + 7 m*			65,6 + 7 m*		m	
	60 m			60 m			60 m			60 m			60 m			60 m						
	82°	75°	68°	82°	75°	68°	82°	75°	68°	82°	75°	68°	82°	75°	68°	82°	75°	68°	82°	75°		
28	9,5			8,9																	28	
30	9,6			9,1																		30
32	9,7			9,2																		32
34	9,9			9,3																		34
36	10			9,4																		36
38	10,1			9,5																		38
40	10	9,6		9,5																		40
42	9,9	9,6		9,4	9,3																	42
44	9,8	9,5		9,4	9,3																	44
46	9,7	9,5		9,4	9,3																	46
48	9,6	9,5		9,4	9,2																	48
50	9,5	9,4	8,8	9,4	9,2																	50
52	9,4	9,3	8,8	9,3	9,1																	52
54	9,4	9,3	8,8	9,3	8,9	7,9																54
56	9,3	9,2	8,8	9,2	8,5	7,6																56
58	9,3	9,2	8,5	8,8	8,2	7,4																58
60	9,2	8,9	8,1	8,4	7,8	7																60
62	8,7	8,6	7,6	8	7,5	6,6																62
64	8,3	8,2	7,3	7,6	7,2	6,3																64
66		7,9	6,9		6,9	5,9																66
68		7,5	6,5		6,6	5,6																68
70		7	6,2		6,3	5,3																70
72			5,9			5																72
74			5,6			4,8																74
76						4,5																76
78																						78
80																						80
82																						82

\* Adapter 3,5 m + Teleskopausleger-Verlängerung 3,5 m · adapter 3,5 m + telescopic boom extension 3,5 m

pièce d'adaptateur 3,5 m + rallonge de flèche télescopique 3,5 m · adattatore 3,5 m + prolungamento braccio telescopico 3,5 m

adaptador 3,5 m + prolongación de pluma telescópica 3,5 m · адаптер 3,5 М + удлинители 3,5 М

t\_180\_14905\_00\_000

# Traglasten

## Lifting capacities

Forces de levage • Portate

Tablas de carga • Грузоподъемность

**TYVEN**



m	35,2 + 7 m*			40,2 + 7 m*			45,3 + 7 m*			50,4 + 7 m*			55,5 + 7 m*			60,5 + 7 m*		m		
	66 m			66 m			66 m			66 m			66 m			66 m				
	82°	75°	68°	82°	75°	68°	82°	75°	68°	82°	75°	68°	82°	75°	68°	82°	75°			
28	7,9																	28		
30	7,9			6,9					6,5									30		
32	8			7					6,6			5,6						32		
34	8,1			7,2					6,7			5,8			3,7		2,9	34		
36	8,1			7,3					6,8			5,9			4,2		3,8	36		
38	8,1			7,4					6,8			6			4,7		3,9	38		
40	8,1			7,4					6,8			6			4,9		4	40		
42	8,1	7,6		7,5					6,8			6			5		4,2	42		
44	8	7,7		7,5	7,4				6,8	6,9		6			5		4,2	44		
46	7,9	7,7		7,5	7,4				6,7	6,9		6			5,1		4,2	46		
48	7,8	7,7		7,5	7,4				6,7	6,8		6	6		5		4,2	48		
50	7,8	7,6		7,5	7,4				6,7	6,8		5,9	5,9		5	5	4,2	50		
52	7,7	7,6		7,4	7,4				6,6	6,7		5,9	5,9		5	4,9	4,1	3,6	52	
54	7,6	7,5	7	7,4	7,4				6,6	6,7		5,8	5,8		5	4,8	4,1	3,6	54	
56	7,6	7,5	7	7,4	7,3	6,6			6,5	6,6		5,8	5,8		4,9	4,8	4,1	3,7	56	
58	7,5	7,4	7	7,3	7,3	6,7			6,4	6,5	6,1	5,8	5,7		4,9	4,7	4	3,6	58	
60	7,5	7,4	6,8	7,2	7,2	6,4			6,3	6,5	6,1	5,7	5,6		4,8	4,7	4	3,6	60	
62	7,4	7,2	6,6	7,1	7	6,2			6,2	6,4	5,8	5,6	5,6	4,6	4,8	4,6	3,9	3,5	62	
64	7,2	6,9	6,3	7	6,7	6			6,1	6,4	5,6	5,6	5,5	4,6	4,7	4,5	3,8	3,5	64	
66	6,8	6,6	6,1	6,8	6,5	5,7			5,9	6,2	5,4	5,5	5,4	4,7	4,7	4,5	3,8	3,4	66	
68	6,5	6,3	5,9	6,7	6,2	5,5			5,7	5,9	5,2	5,3	5,4	4,7	4,6	4,4	1,3	3,7	3,2	68
70	6,1	6	5,7	6,3	5,9	5,3			5,5	5,7	5	5,1	5,3	4,5	4,4	4,4	1,4	3,7	3,1	70
72		5,7	5,4		5,7	5,1			5,3	5,4	4,8	4,9	5,2	4,3	4,2	4,3	1,5	3,5	2,9	72
74		5,4	5,2		5,4	4,9				5,2	4,6		4,9	4,2		4,3	1,5	3,2	2,6	74
76		5			5,1	4,7				4,9	4,4		4,7	4		4,2	1,5		2,3	76
78			4,8			4,5				4,6	4,2		4,5	3,8		4,2	1,5		2	78
80			4,5			4,3					4		4,2	3,6		3,9	1,4		1,7	80
82						4,1					3,8			3,4					1,3	82
84											3,5									84
86														3,1						86
														2,5						86

\* Adapter 3,5 m + Teleskopausleger-Verlängerung 3,5 m · adapter 3,5 m + telescopic boom extension 3,5 m  
 pièce d'adaptateur 3,5 m + rallonge de flèche télescopique 3,5 m · adattatore 3,5 m + prolungamento braccio telescopico 3,5 m  
 adaptador 3,5 m + prolongación de pluma telescópica 3,5 m · адаптер 3,5 М + удлинители 3,5 М

t\_180\_15001\_00\_000



m	35,2 + 7 m*			40,2 + 7 m*			45,3 + 7 m*			50,4 + 7 m*			55,5 + 7 m*			60,5 + 7 m*		m		
	66 m			66 m			66 m			66 m			66 m			66 m				
	82°	75°	68°	82°	75°	68°	82°	75°	68°	82°	75°	68°	82°	75°	68°	82°	75°			
28	7,9																		28	
30	7,9			6,9					6,5										30	
32	8			7					6,6			5,6							32	
34	8,1			7,2					6,7			5,8			3,7		2,9		34	
36	8,1			7,3					6,8			5,9			4,2		3,8		36	
38	8,1			7,4					6,8			6			4,7		3,9		38	
40	8,1			7,4					6,8			6			4,9		4		40	
42	8,1	7,6		7,5					6,8			6			5		4,2		42	
44	8	7,7		7,5	7,4				6,8	6,9		6			5		4,2		44	
46	7,9	7,7		7,5	7,4				6,7	6,9		6			5,1		4,2		46	
48	7,8	7,7		7,5	7,4				6,7	6,8		6	6		5		4,2		48	
50	7,8	7,6		7,5	7,4				6,7	6,8		5,9	5,9		5	5	4,2		50	
52	7,7	7,6		7,4	7,4				6,6	6,7		5,9	5,9		5	4,9	4,1	3,6	52	
54	7,6	7,5	7	7,4	7,4				6,6	6,7		5,8	5,8		5	4,8	4,1	3,6	54	
56	7,6	7,5	7	7,4	7,3	6,6			6,5	6,6		5,8	5,8		4,9	4,8	4,1	3,7	56	
58	7,5	7,4	7	7,3	7,3	6,7			6,4	6,5	6,1	5,8	5,7		4,9	4,7	4	3,6	58	
60	7,5	7,4	6,8	7,2	7,2	6,4			6,3	6,5	5,8	5,7	5,6		4,8	4,7	4	3,6	60	
62	7,4	7,2	6,6	7,1	7	6,2			6,2	6,4	5,5	5,6	5,6	4,1	4,8	4,6	3,9	3,5	62	
64	7,2	6,9	6,3	7	6,7	5,9			6,1	6,4	5,2	5,6	5,5	3,8	4,7	4,5	3,8	3,5	64	
66	6,8	6,6	6,1	6,8	6,5	5,6			5,9	6,2	4,9	5,5	5,4	3,6	4,7	4,5	3,8	3,4	66	
68	6,5	6,3	5,9	6,7	6,2	5,3			5,7	5,9	4,6	5,3	5,4	3,4	4,6	4,4	1,3	3,7	3,2	68
70	6,1	6	5,7	6,3	5,9	5			5,5	5,7	4,4	5,1	5,3	3,2	4,4	4,4	1,4	3,7	3,1	70
72		5,7	5,4		5,7	4,7			5,3	5,4	4,2	4,9	5,2	3	4,2	4,3	1,5	3,5	2,9	72
74		5,4	5,2		5,4	4,5				5,2	3,9		4,9	2,8		4,3	1,5	3,2	2,6	74
76		5			5,1	4,2				4,9	3,7		4,7	2,6		4,2	1,5		2,3	76
78			4,8			4				4,6	3,5		4,5	2,4		4,1	1,5		2	78
80			4,5			3,7					3,3		4,2	2,2		3,9	1,4		1,7	80
82						3,5					3,2			2,1					1,3	82
84											3									84
86														1,8						86

\* Adapter 3,5 m + Teleskopausleger-Verlängerung 3,5 m · adapter 3,5 m + telescopic boom extension 3,5 m  
 pièce d'adaptateur 3,5 m + rallonge de flèche télescopique 3,5 m · adattatore 3,5 m + prolungamento braccio telescopico 3,5 m  
 adaptador 3,5 m + prolongación de pluma telescópica 3,5 m · адаптер 3,5 М + удлинители 3,5 М

t\_180\_15005\_00\_000

# Traglasten

## Lifting capacities

Forces de levage • Portate

Tablas de carga • Грузоподъемность

**TYVEN**



m	35,2 + 7 m*			40,2 + 7 m*			45,3 + 7 m*			50,4 + 7 m*			55,5 + 7 m*		60,5 + 7 m*		m
	72 m			72 m			72 m			72 m			72 m		72 m		
	82°	75°	68°	82°	75°	68°	82°	75°	68°	82°	75°	68°	82°	75°	82°	75°	
30	6,2																30
32	6,2			5,3			4,9										32
34	6,2			5,4			5,1			4,1			2,7				34
36	6,3			5,5			5,2			4,3			3,1				36
38	6,3			5,6			5,2			4,5			3,3		2,1		38
40	6,3			5,7			5,3			4,6			3,6		2,5		40
42	6,3			5,7			5,3			4,6			3,7		2,9		42
44	6,3	5,7		5,8			5,3			4,7			3,7		3		44
46	6,2	5,8		5,8	5,5		5,3			4,7			3,8		3		46
48	6,2	5,9		5,8	5,6		5,3	5,3		4,7			3,8		3,1		48
50	6,1	5,9		5,8	5,7		5,2	5,3		4,6	4,7		3,8		3,1		50
52	6,1	5,9		5,8	5,7		5,2	5,4		4,6	4,7		3,8	3,8	3,1		52
54	6	5,9		5,8	5,8		5,2	5,3		4,6	4,6		3,8	3,8	3,1	2,7	54
56	6	5,9	5	5,7	5,7		5,1	5,3		4,6	4,6		3,7	3,7	3,1	2,7	56
58	5,9	5,9	5,1	5,7	5,7		5,1	5,2		4,5	4,5		3,7	3,7	3	2,7	58
60	5,9	5,8	5,2	5,6	5,7	4,9	5	5,2		4,5	4,5		3,7	3,6	3	2,8	60
62	5,8	5,8	5,4	5,5	5,6	5	4,9	5,1	4,6	4,5	4,4		3,6	3,6	3	2,8	62
64	5,7	5,7	5,4	5,5	5,6	5,1	4,8	5,1	4,6	4,4	4,4	3,4	3,6	3,5	2,9	2,8	64
66	5,7	5,7	5,4	5,4	5,6	5,2	4,7	5	4,7	4,3	4,3	3,5	3,6	3,5	2,9	2,7	66
68	5,6	5,7	5,3	5,3	5,5	5	4,6	5	4,6	4,2	4,3	3,6	3,5	3,4	2,8	2,6	68
70	5,5	5,6	5,1	5,2	5,5	4,8	4,5	5	4,4	4,1	4,2	3,6	3,5	3,4	2,8	2,6	70
72	5,5	5,4	4,9	5,1	5,3	4,6	4,4	4,9	4,2	4	4,2	3,6	3,4	3,3	2,7	2,5	72
74	5,4	5,1	4,7	5	5	4,4	4,2	4,8	4,1	3,8	4,2	3,6	3,2	3,3	2,6	2,4	74
76	5	4,9	4,5	4,9	4,8	4,2	4,1	4,5	3,9	3,7	4,1	3,4	3	3,2	2,5	2,3	76
78		4,7	4,3		4,6	4	3,9	4,3	3,7	3,5	4,1	3,3	2,9	3,2	2,3	2	78
80		4,4	4,2		4,4	3,9		4,1	3,5		3,9	3,2		3,2	2,1	1,8	80
82		4	4		4,1	3,7		3,9	3,4		3,7	3,1		2,8		1,6	82
84			3,8			3,5		3,7	3,3		3,5	2,9		2,3		1,3	84
86			3,6			3,3			3,1		3,3	2,8		1,8			86
88						3,2			3			2,7					88
90									2,8			2,4					90
92												1,9					92

\* Adapter 3,5 m + Teleskopausleger-Verlängerung 3,5 m · adapter 3,5 m + telescopic boom extension 3,5 m  
 pièce d'adaptateur 3,5 m + rallonge de flèche télescopique 3,5 m · adattatore 3,5 m + prolungamento braccio telescopico 3,5 m  
 adaptador 3,5 m + prolongación de pluma telescópica 3,5 m · адаптер 3,5 М + удлинители 3,5 М

t\_180\_15101\_00\_000





m	35,2 + 7 m*			40,2 + 7 m*			45,3 + 7 m*			50,4 + 7 m*			55,5 + 7 m*		60,5 + 7 m*		m
	72 m			72 m			72 m			72 m			72 m		72 m		
	82°	75°	68°	82°	75°	68°	82°	75°	68°	82°	75°	68°	82°	75°	82°	75°	
30	6,2																30
32	6,2			5,3			4,9										32
34	6,2			5,4			5,1			4,1			2,7				34
36	6,3			5,5			5,2			4,3			3,1				36
38	6,3			5,6			5,2			4,5			3,3		2,1		38
40	6,3			5,7			5,3			4,6			3,6		2,5		40
42	6,3			5,7			5,3			4,6			3,7		2,9		42
44	6,3	5,7		5,8			5,3			4,7			3,7		3		44
46	6,2	5,8		5,8	5,5		5,3			4,7			3,8		3		46
48	6,2	5,9		5,8	5,6		5,3	5,3		4,7			3,8		3,1		48
50	6,1	5,9		5,8	5,7		5,2	5,3		4,6	4,7		3,8		3,1		50
52	6,1	5,9		5,8	5,7		5,2	5,4		4,6	4,7		3,8	3,8	3,1		52
54	6	5,9		5,8	5,8		5,2	5,3		4,6	4,6		3,8	3,8	3,1	2,7	54
56	6	5,9	5	5,7	5,7		5,1	5,3		4,6	4,6		3,7	3,7	3,1	2,7	56
58	5,9	5,9	5,1	5,7	5,7		5,1	5,2		4,5	4,5		3,7	3,7	3	2,7	58
60	5,9	5,8	5,2	5,6	5,7	4,9	5	5,2		4,5	4,5		3,7	3,6	3	2,8	60
62	5,8	5,8	5,4	5,5	5,6	5	4,9	5,1	4,6	4,5	4,4		3,6	3,6	3	2,8	62
64	5,7	5,7	5,4	5,5	5,6	5,1	4,8	5,1	4,6	4,4	4,4	3,4	3,6	3,5	2,9	2,8	64
66	5,7	5,7	5,4	5,4	5,6	5,2	4,7	5	4,4	4,3	4,3	3,1	3,6	3,5	2,9	2,7	66
68	5,6	5,7	5,3	5,3	5,5	4,9	4,6	5	4,2	4,2	4,3	2,9	3,5	3,4	2,8	2,6	68
70	5,5	5,6	5,1	5,2	5,5	4,6	4,5	5	3,9	4,1	4,2	2,7	3,5	3,4	2,8	2,6	70
72	5,5	5,4	4,9	5,1	5,3	4,4	4,4	4,9	3,7	4	4,2	2,5	3,4	3,3	2,7	2,5	72
74	5,4	5,1	4,7	5	5	4,1	4,2	4,8	3,5	3,8	4,2	2,3	3,2	3,3	2,6	2,4	74
76	5	4,9	4,5	4,9	4,8	3,9	4,1	4,5	3,3	3,7	4,1	2,1	3	3,2	2,5	2,3	76
78		4,7	4,3		4,6	3,7	3,9	4,3	3,1	3,5	4,1	2	2,9	3,2	2,3	2	78
80		4,4	4,2		4,4	3,5		4,1	2,9		3,9	1,8		3,2	2,1	1,8	80
82		4	4		4,1	3,3		3,9	2,7		3,7	1,7		2,8		1,6	82
84			3,8			3,1		3,7	2,6		3,5	1,5		2,3		1,3	84
86			3,6			3			2,4		3,3	1,4		1,8			86
88						2,8			2,2			1,2					88
90									2,1								90

\* Adapter 3,5 m + Teleskopausleger-Verlängerung 3,5 m · adapter 3,5 m + telescopic boom extension 3,5 m  
 pièce d'adaptateur 3,5 m + rallonge de flèche télescopique 3,5 m · adattatore 3,5 m + prolungamento braccio telescopico 3,5 m  
 adaptador 3,5 m + prolongación de pluma telescópica 3,5 m · адаптер 3,5 М + удлинители 3,5 М

t\_180\_15105\_00\_000



# Traglasten

## Lifting capacities

Forces de levage • Portate

Tablas de carga • Грузоподъемность

**TYVEN**



m	35,2 + 7 m*			40,2 + 7 m*			45,3 + 7 m*			50,4 + 7 m*			55,5 + 7 m*		m	
	78 m			78 m			78 m			78 m			78 m			
	82°	75°	68°	82°	75°	68°	82°	75°	68°	82°	75°	68°	82°	75°		
32	4,6														32	
34	4,7			4,3			3,5								34	
36	4,7			4,3			3,6				2,7				36	
38	4,7			4,4			3,7				2,9			1,3	38	
40	4,7			4,4			3,8				3			1,5	40	
42	4,6			4,4			3,8				3,2			1,8	42	
44	4,6			4,4			3,9				3,2			2	44	
46	4,6	4,3		4,4			3,9				3,3			2,3	46	
48	4,6	4,4		4,4	4,1		3,9				3,3			2,4	48	
50	4,5	4,4		4,3	4,2		3,9	3,9			3,3			2,5	50	
52	4,5	4,5		4,3	4,3		3,8	3,9			3,3	3,4		2,5	52	
54	4,5	4,5		4,2	4,3		3,8	4			3,3	3,4		2,5	2,7	54
56	4,4	4,5		4,2	4,4		3,7	4			3,3	3,4		2,6	2,7	56
58	4,4	4,5		4,1	4,4		3,7	4			3,3	3,4		2,6	2,6	58
60	4,3	4,5	3,7	4,1	4,4		3,6	3,9			3,3	3,3		2,6	2,6	60
62	4,3	4,5	3,8	4	4,4		3,6	3,9			3,2	3,3		2,6	2,6	62
64	4,2	4,5	3,9	4	4,4		3,5	3,9	3,3		3,1	3,2		2,5	2,5	64
66	4,2	4,4	4	3,9	4,3		3,4	3,8	3,4		3,1	3,2		2,5	2,5	66
68	4,1	4,4	4	3,9	4,3		3,3	3,8	3,4		3	3,1	2,4	2,5	2,4	68
70	4,1	4,3	4,1	3,8	4,2		3,2	3,7	3,5		2,9	3,1	2,5	2,4	2,4	70
72	4	4,2	4,1	3,7	4,1		3,1	3,7	3,5		2,8	3,1	2,6	2,3	2,4	72
74	3,9	4,2	4,1	3,7	3,9	3,3	3	3,7	3,4		2,7	3	2,6	2,2	2,3	74
76	3,9	4,2	4	3,6	3,7	3,1	2,9	3,6	3,3		2,6	3	2,7	2,1	2,3	76
78	3,8	4,2	3,8	3,5	3,5	3	2,8	3,6	3,2		2,5	3	2,6	2	2,3	78
80	3,8	4	3,6	3,4	3,4	2,9	2,7	3,6	3,1		2,4	2,9	2,6	1,9	2,2	80
82	3,7	3,8	3,5	3,3	3,2	2,7	2,6	3,5	2,9		2,2	2,9	2,6	1,7	2,2	82
84		3,6	3,3		3	2		3,3	2,8		2,1	2,9	2,5	1,6	2,2	84
86		3,4	3,2		2,7	1,3		3,2	2,7			2,9	2,3		2,2	86
88		3,1	3		2,6			3	2,6			2,8	2,2		2,1	88
90			2,9					2,8	2,4			2,7	2,1		2,1	90
92			2,7						2,3			2,5	2		2,1	92
94									2,2				1,9			94
96									2				1,6			96

\* Adapter 3,5 m + Teleskopausleger-Verlängerung 3,5 m · adapter 3.5 m + telescopic boom extension 3.5 m  
 pièce d'adaptateur 3,5 m + rallonge de flèche télescopique 3,5 m · adattatore 3,5 m + prolungamento braccio telescopico 3,5 m  
 adaptador 3,5 m + prolongación de pluma telescópica 3,5 m · адаптер 3,5 М + удлинители 3,5 М

t\_180\_15201\_00\_000



m	35,2 + 7 m*			40,2 + 7 m*			45,3 + 7 m*			50,4 + 7 m*			55,5 + 7 m*		m	
	78 m			78 m			78 m			78 m			78 m			
	82°	75°	68°	82°	75°	68°	82°	75°	68°	82°	75°	68°	82°	75°		
32	4,6														32	
34	4,7			4,3			3,5								34	
36	4,7			4,3			3,6				2,7				36	
38	4,7			4,4			3,7				2,9			1,3	38	
40	4,7			4,4			3,8				3			1,5	40	
42	4,6			4,4			3,8				3,2			1,8	42	
44	4,6			4,4			3,9				3,2			2	44	
46	4,6	4,3		4,4			3,9				3,3			2,3	46	
48	4,6	4,4		4,4	4,1		3,9				3,3			2,4	48	
50	4,5	4,4		4,3	4,2		3,9	3,9			3,3			2,5	50	
52	4,5	4,5		4,3	4,3		3,8	3,9			3,3	3,4		2,5	52	
54	4,5	4,5		4,2	4,3		3,8	4			3,3	3,4		2,5	2,7	54
56	4,4	4,5		4,2	4,4		3,7	4			3,3	3,4		2,6	2,7	56
58	4,4	4,5		4,1	4,4		3,7	4			3,3	3,4		2,6	2,6	58
60	4,3	4,5	3,7	4,1	4,4		3,6	3,9			3,3	3,3		2,6	2,6	60
62	4,3	4,5	3,8	4	4,4		3,6	3,9			3,2	3,3		2,6	2,6	62
64	4,2	4,5	3,9	4	4,4		3,5	3,9	3,3		3,1	3,2		2,5	2,5	64
66	4,2	4,4	4	3,9	4,3		3,4	3,8	3,4		3,1	3,2		2,5	2,5	66
68	4,1	4,4	4	3,9	4,3		3,3	3,8	3,4		3	3,1	2,3	2,5	2,4	68
70	4,1	4,3	4,1	3,8	4,2		3,2	3,7	3,4		2,9	3,1	2,1	2,4	2,4	70
72	4	4,2	4,1	3,7	4,1		3,1	3,7	3,2		2,8	3,1	1,9	2,3	2,4	72
74	3,9	4,2	4,1	3,7	3,9	3,3	3	3,7	2,9		2,7	3	1,8	2,2	2,3	74
76	3,9	4,2	4	3,6	3,7	3,1	2,9	3,6	2,7		2,6	3	1,6	2,1	2,3	76
78	3,8	4,2	3,8	3,5	3,5	3	2,8	3,6	2,5		2,5	3	1,4	2	2,3	78
80	3,8	4	3,6	3,4	3,4	2,9	2,7	3,6	2,4		2,4	2,9	1,3	1,9	2,2	80
82	3,7	3,8	3,5	3,3	3,2	2,7	2,6	3,5	2,2		2,2	2,9		1,7	2,2	82
84		3,6	3,3		3	2		3,3	2		2,1	2,9		1,6	2,2	84
86		3,4	3,2		2,7	1,3		3,2	1,9			2,9			2,2	86
88		3,1	3		2,6			3	1,7			2,8			2,1	88
90			2,9					2,8	1,6			2,7			2,1	90
92			2,7						1,4			2,5			2	92
94									1,3							94
96									1,2							96

\* Adapter 3,5 m + Teleskopausleger-Verlängerung 3,5 m · adapter 3,5 m + telescopic boom extension 3,5 m  
 pièce d'adaptateur 3,5 m + rallonge de flèche télescopique 3,5 m · adattatore 3,5 m + prolungamento braccio telescopico 3,5 m  
 adaptador 3,5 m + prolongación de pluma telescópica 3,5 m · адаптер 3,5 М + удлинители 3,5 М

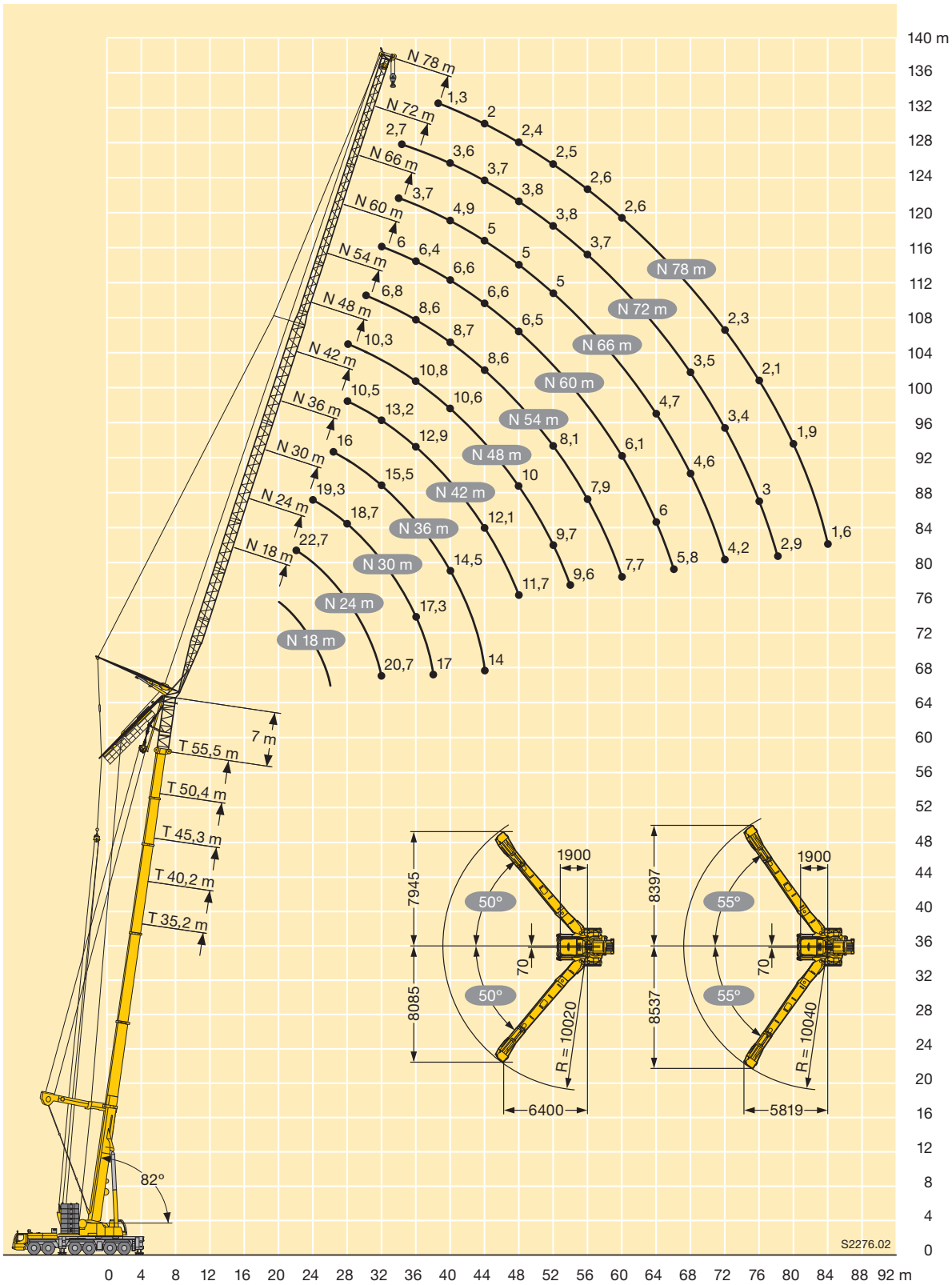

Winkel der Y-Abspannung zwischen 50° bis 55°, abhängig vom Ausfahrzustand der einzelnen Teleskopteile.  
 Angle of the Y-suspension between 50° and 55° depending on the extension condition of the individual telescopic sections.  
 Angle du haubanage Y entre 50° et 55°, en fonction de l'état de sortie des différents éléments télescopiques.  
 Angolo del braccio tirantato Y tra 50° e 55°, in base alla posizione di sfilo delle singole sezioni telescopiche.  
 Ángulo del arriostamiento de la pluma Y entre 50° hasta 55°, dependiendo del telescopaje de los tramos.  
 Угол Y-оттяжки между 50° и 55°, в зависимости от процентного выдвигания отдельных секций телескопической стрелы.

## Anmerkungen zu den Traglasttabellen

1. Die Traglasttabellen sind berechnet nach EN 13000.
2. Bei der Berechnung der Traglasttabellen ist mindestens eine Windgeschwindigkeit von 9 m/s (33 km/h) und bezüglich der Last eine Windfläche von 1 m<sup>2</sup> pro Tonne Last und ein Windwiderstandsbeiwert der Last von 1,2 berücksichtigt. Beim Heben von Lasten mit großer Windangriffsfläche und/oder hohen Windwiderstandsbeiwerten muss die in den Traglasttabellen angegebene max. Windgeschwindigkeit reduziert werden.
3. Die Traglasten sind in Tonnen angegeben.
4. Das Gewicht des Lasthakens bzw. der Hakenflasche ist Teil der Last und ist daher von den Traglasten abzuziehen.
5. Die Ausladungen sind von der Drehmitte aus gemessen.
6. Die Traglasten für den Teleskopausleger gelten bei demontierter Klappspitze.
7. Traglaständerungen vorbehalten.
8. Traglasten über 155,7 t / 213 t nur mit Zusatzflasche/-einrichtung.
9. Die Daten dieser Broschüre dienen zur allgemeinen Information. Sämtliche Angaben erfolgen ohne Gewähr. Anweisungen zur ordnungsgemäßen Inbetriebnahme des Krans entnehmen Sie bitte der Betriebsanleitung und dem Traglasttabellenbuch.

## Remarks referring to load charts

1. The load charts are calculated according to EN 13000.
2. For the calculation of the load charts at least a wind speed of 9 m/s (33 km/h) and regarding the load a sail area of 1 m<sup>2</sup> per ton load and a wind resistance coefficient of 1.2 on the load have been taken into account. For lifting of loads with large sail areas and/or high wind resistance coefficients the maximum wind speed as stated in the load charts has to be reduced.
3. Lifting capacities are given in metric tons.
4. The weight of the hook blocks and hooks is part of the load and therefore it must be deducted from the lifting capacities.
5. Working radii are measured from the slewing centre.
6. The lifting capacities given for the telescopic boom apply if the folding jib is removed.
7. Subject to modification of lifting capacities.
8. Lifting capacities above 155.7 t / 213 t only with additional pulley block/special equipment.
9. The data of this brochure serves only for general information. All information is provided without warranty. Instructions for the correct commissioning of the crane please take from the operation manual and the load chart book.

## Remarques relatives aux tableaux des charges

1. Les tableaux des charges sont calculés selon EN 13000.
2. Une vitesse de vent de 9 m/s (33 km/h) minimum, une surface de prise au vent de 1 m<sup>2</sup> par tonne ainsi qu'un coefficient de résistance au vent de la charge 1,2 sont pris en compte pour le calcul des tableaux de charge. Lorsque des charges ayant une surface de prise au vent et/ou un coefficient de résistance au vent plus élevé(e)s sont levées, la vitesse de vent maximale indiquée dans les tableaux de charge doit être réduite.
3. Les charges sont indiquées en tonnes.
4. Le poids du crochet de levage resp. de la moufle à crochet est une partie de la charge et doit donc être déduit de la capacité de charge.
5. Les portées sont calculées à partir de l'axe de rotation.
6. Les charges indiquées pour la flèche télescopique sont valables lorsque la fléchette pliante est démontée.
7. Charges données sous réserve de modification.
8. Forces de levage plus de 155,7 t / 213 t seulement avec moufle additionnel/équipement supplémentaire.
9. Les données de cette brochure sont données à titre informatif. Ces renseignements sont sans garantie. Les consignes relatives à la bonne mise en service de la grue sont disponibles dans le manuel d'utilisation et le manuel de tableaux de charge.

## Note alle tabelle di portata

1. Le tabelle sono calcolate secondo la norma EN 13000.
2. Per il calcolo delle tabelle di portata bisogna considerare una velocità minima del vento di 9 m/s (33 km/h) e relativamente al carico, una superficie esposta al vento di 1 m<sup>2</sup> per tonnellata sollevata e un coefficiente di resistenza al vento di 1,2 sul carico. Durante il sollevamento del carico con superficie esposta al vento molto vasta e/o coefficienti di resistenza del vento molto alti, la velocità massima del vento indicata nelle tabelle di portata deve essere ridotta.
3. Le portate sono indicate in tonnellate.
4. Il peso del gancio e/o del bozzello sono da considerarsi parte del carico, per cui sono da sottrarre dalle tabelle.
5. I raggi di lavoro sono misurati dal centro ralla.
6. Le tabelle di carico per il braccio telescopico sono valide con il falcone smontato.
7. Con riserva di modifiche delle portate.
8. Portate superiori a 155,7 t / 213 t. solo con bozzello addizionale/equipaggiamento supplementare.
9. I dati di questo prospetto sono utili come informazione generale. Tutte le indicazioni vengono fornite senza garanzia. Si prega di desumere le istruzioni per la messa in servizio della gru dal manuale di istruzioni per l'uso e dal manuale delle tabelle di carico.

## Observaciones con respecto a las tablas de carga

1. Las tablas de carga se calculan según EN 13000.
2. En el cálculo de las tablas de carga se ha tenido en cuenta una velocidad del viento mínima de 9 m/s (33 km/h) y con respecto a la carga una superficie expuesta al viento de 1 m<sup>2</sup> por tonelada de carga y un coeficiente de la resistencia del viento de la carga de 1,2. A la hora de elevar cargas con superficies grandes expuestas al viento y/o coeficientes altos de la resistencia al viento hay que reducir las velocidades máx. del viento indicadas en las tablas de cargas.
3. Las capacidades de carga se indican en toneladas.
4. El peso del gancho o de la pasteca está incluido en la carga y debe de ser restado de la capacidad de carga.
5. Los radios de trabajo deben de ser medidos desde el centro.
6. Las capacidades de carga para la pluma telescópica son válidas con el plumin lateral desmontado.
7. Las capacidades de carga están sujetas a modificaciones.
8. Capacidades de carga superiores a 155,7 t / 213 t sólo con polipasto/equipo adicional.
9. Los datos de este folleto sirven de información general y están sujetos a modificaciones. Rogamos consulten las instrucciones sobre el correcto funcionamiento de la grúa en el manual y el listado de tablas de carga.

## Примечания к таблицам грузоподъемности

1. Таблицы грузоподъемности рассчитаны согласно EN 13000.
2. При расчете таблиц грузоподъемности приняты минимальная скорость ветра 9 м/с (33 км/час), парусность (ветровая площадь) груза 1 кв. м на тонну поднимаемого груза и коэффициент воздушного сопротивления груза 1,2. При подъеме грузов с большей парусностью и/или с высоким коэффициентом воздушного сопротивления необходимо уменьшить указанное в таблицах грузоподъемности значение максимальной скорости ветра.
3. Значения грузоподъемности даны в тоннах.
4. Вес грузового крюка и/или крюковой подвески является частью груза и поэтому должен быть вычтен из значения грузоподъемности.
5. Вылет измерен от центра вращения.
6. Грузоподъемность для телескопической стрелы действительна при демонтированном откидном удлинителе.
7. Возможно изменение значений грузоподъемности.
8. Грузоподъемность свыше 155,7 т / 213 т возможна только с дополнительной крюковой обоймой / канатным блоком.
9. Данная брошюра предназначена для общего информирования. Все без исключения данные приведены без обязательств по их соблюдению. Инструкции по надлежащему вводу крана в эксплуатацию находятся в руководстве по эксплуатации и в таблицах грузоподъемности.